

KATALOG B2B PACKAIR KOPERTY BĄBELKOWE I ROZSZERZALNE

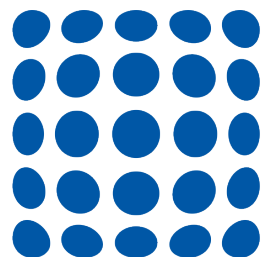

PACKAIR

www.PACKAIR.pl

Packair Sp. z o. o.
Przyprostynia, ul. Prandoty 150,
64-360 Zbąszyń

Fabryka kopert bąbelkowych oraz rozszerzalnych,
produkcja folii, druk, składanie kopert, hurt.

katalog w języku polskim





Oferta

Dzięki nowoczesnemu parkowi maszynowemu wyprodukujemy każdy rodzaj kopert z folią bąbelkową oraz kopert rozszerzalnych „RBD”.

OFERUJEMY KOPERTY BĄBELKOWE:

- standardowe dostępne na magazynie,
- z nadrukiem wykonywanym na gotowej kopercie w technologii CMYK inkjet,
- z nadrukiem flexo od 1 do 6 kolorów, jednostronnym oraz **dwustronnym**,
- z nadrukiem APLA flexo na całej powierzchni koperty,
- z nadrukiem offsetowym CMYK lub 4 kolorów PANTONE, jednostronnym oraz **dwustronnym**,
- z klapką prostą z 1 paskiem klejowym,
- z klapką trapez i z paskiem rewizyjnym dla firm wysyłkowych (nazywanym także paskiem kontrolnym),
- z klapką easy open umożliwiającą łatwe otwieranie, z 1 paskiem klejowym oraz żyłką zrywającą,
- z klapką e-commerce umożliwiającą łatwe otwieranie i odesłanie koperty do nadawcy, z 2 paskami klejowymi oraz żyłką zrywającą,
- format C/13, D/14, G/17 z oknem, nadruk na froncie lub na tyle,
- pakiety kopert bąbelkowych, foliowanych od 3 do 20 szt. w paczce.



OFERUJEMY KOPERTY ROZSZERZALNE RBD:

- standardowe dostępne na magazynie,
- z nadrukiem wykonywanym na gotowej kopercie w technologiach sitodruku i CMYK inkjet,
- z nadrukiem offsetowym CMYK oraz PANTONE. Dla nadruków od 1 do 100 % krycia (także do spadu).
- formaty standardowe oraz niestandardowe,
- a także z oknem adresowym.

WSZYSTKIE MATERIAŁY DO POBRANIA

Katalog i cennik oraz inne materiały Packair w wersji elektronicznej znajdziesz na:

www.packair.pl

Katalog w wersji elektronicznej bez oznaczeń Packair znajdziesz na:

www.pack-send.eu



Obsługa

Biuro Obsługi Klienta zbierze dane o produkcie jakiego potrzebujesz, doradzi i przekaże wycenę z podanym terminem realizacji. Nasze biuro Grafiki DTP bezpłatnie dostosuje otrzymany projekt do druku lub wykona projekt na podstawie opisu, przesłanych tekstów i logo. Posiadamy wieloletnie doświadczenie w obsłudze Klientów indywidualnych, korporacyjnych, eksportu. Dzięki wysokiej jakości obsługi, wykonania produktu i powtarzalności uzyskaliśmy pozycję lidera polskiego rynku.



Produkcja i Kontrola Jakości

Wykonujemy pełny cykl produkcyjny kopert bąbelkowych pod jednym dachem. Wytwarzamy własną folię bąbelkową. Drukujemy rolowo na papierach białych, brązowych. Posiadamy możliwość druku na produktach gotowych metodą CMYK inkjet. Koperty składamy na dwóch nowoczesnych liniach o łącznej mocy 5.000.000 sztuk miesięcznie. Wykonujemy także konfekcjonowanie pakietów foliowych. Produkujemy na podstawie zleceń wystawianych na każdą maszynę w celu prawidłowego wykonania poszczególnych półproduktów i produktu końcowego. Doświadczony personel prowadzi kontrolę jakości podczas ustawiania maszyn i pakowania produktów w kartony, dodatkowo kilka kopert z każdej palety jest sprawdzona przez kontrolera jakości.



Magazyn i Logistyka

Posiadamy magazyn wysokiego składowania. Pozwala on na utrzymywanie dużych stanów magazynowych dostępnych od ręki dla hurtowni i realizowanie największych zleceń korporacyjnych z nadrukiem. Posiadamy doświadczenie w wysyłce krajowej i zagranicznej, także w eksporcie drogą lądową do Anglii i drogą morską w kontenerach do Irlandii. Etykiety, karty paletowe, kartony, układ ułożenia ich na palecie, wysokość palety i rodzaj zabezpieczenia dostosowujemy wg zapotrzebowania Klienta proponując najlepsze rozwiązania.

Standard - dostępne na magazynie:



koperty bąbelkowe białe offset SuperPAK Extra.....	str. 6
koperty bąbelkowe białe foliowane SuperPAK Extra.....	str. 8
koperty bąbelkowe brązowe kraft SuperPAK Gold.....	str. 10
koperty bąbelkowe białe kraft SuperPAK Classic.....	str. 12
koperty rozszerzalne RBD.....	str. 14
koperty bąbelkowe D/14 z oknem.....	str. 16

Na zamówienie - bez nadruku lub z nadrukiem:



koperty bąbelkowe białe offset.....	str. 18
koperty bąbelkowe brąz kraft.....	str. 20
koperty bąbelkowe białe kraft.....	str. 22
koperty bąbelkowe brąz 50/50.....	str. 24
koperty bąbelkowe z oknem.....	str. 26
koperty XXL.....	str. 28
koperty rozszerzalne RBD.....	str. 30

Rodzaje klap zamykających



klapa prosta.....	str. 33
klapa trapez.....	str. 34
klapa trapez z paskiem HK.....	str. 35
klapa kurierska z paskiem Easy Open.....	str. 36
klapa e-commerce z możliwością odesłania.....	str. 37

Możliwości nadruku



nadruk INK-JET.....	str. 39
nadruk FLEXXO.....	str. 42
nadruk OFFSET CMYK.....	str. 44

Możliwość nadruku na gotowej kopercie



nadruk DIGITAL.....	str. 48
---------------------	---------

KOPERTY BĄBELKOWE

STANDARDOWE

DOSTĘPNE NA MAGAZYNIE

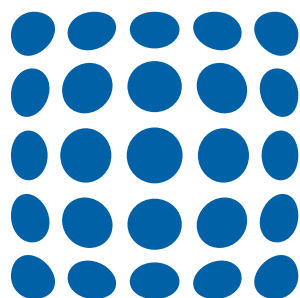

PACKAIR

Istnieje możliwość zamówienia
kopert bąbelkowych oraz rozszerzalnych
z certyfikatem:



Znak odpowiedzialnej
gospodarki leśnej

FSC® C134989

Towar dostępny na magazynie dla ilości 1 kartonu i większych

koperta:



w kartonie:



„Otwórz tutaj”

papier: biały offset

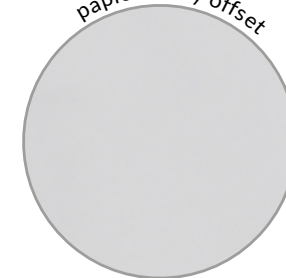

Kod EAN w standardzie



Koperty bąbelkowe białe bez dziurek na plomby, z nadrukiem marki SuperPAK, oznaczeniem formatu oraz kodem kreskowym EAN-13.

Seria kopert z zabezpieczeniem powietrznym (wkładka z folii „bąbelkowej”) dostępnych jest w 11 formatach standardowych. Koperty wykonane z papieru białego Offsetowego 75 g/m².

Stosowane jako koperty do przesyłek kurierskich. Dzięki nowej technologii produkcji po zużyciu koperty łatwo oddzielić część papierową od foliowej, co umożliwi szybkie segregowanie odpadów!



Możliwy nadruk Klienta metodą:

Druk na gotowej kopercie:



- Druk **DIGITAL** (na gotowej kopercie - ilość kolorów nieograniczona - kolorystyka CMYK, druk pasowany)
- w pierwszej kolejności produkcja kopert bez nadruku;
- druk dla ilości 1 kartonu ~ 5,000 szt.,
- druk jednostronny lub dwustronny.

str.46



Znak odpowiedzialnej gospodarki leśnej
FSC® C134989

Koperty bąbelkowe SuperPAK Extra są dostępne na magazynie, wykonane z papieru białego offset 75g/m² z certyfikatem FSC® (kategoria FSC® MIX) oraz z wydrukowaną etykietą naniesioną na tyle koperty (nadrukiem informującym o certyfikacie).

Koperty bąbelkowe białe - bez dziurek SuperPAK extra®



Towar dostępny na magazynie dla ilości 1 kartonu i większych



index: **77030027**
format: **A/11**

rozmiar wewnętrzny: 100x165 mm
rozmiar zewnętrzny: 120x175 mm
ilość w kartonie: 200 szt.
ilość na paletcie: 12000 szt.
wysokość całkowita palety: 1,98 m



index: **77130027**
format: **B/12**

rozmiar wewn.: 120x215 mm
rozmiar zewn.: 140x225 mm
ilość w kartonie: 200 szt.
ilość na paletcie: 7200 szt.
wysokość całkowita palety: 1,87 m



index: **77230027**
format: **C/13**

rozmiar wewn.: 150x215 mm
rozmiar zewn.: 170x225 mm
ilość w kartonie: 100 szt.
ilość na paletcie: 6400 szt.
wysokość całkowita palety: 2,01 m



index: **77330027**
format: **D/14**

rozmiar wewn.: 180x265 mm
rozmiar zewn.: 200x275 mm
ilość w kartonie: 100 szt.
ilość na paletcie: 4800 szt.
wysokość całkowita palety: 1,84 m



index: **77430027**
format: **E/15**

rozmiar wewn.: 220x265 mm
rozmiar zewn.: 240x275 mm
ilość w kartonie: 100 szt.
ilość na paletcie: 3600 szt.
wysokość całkowita palety: 1,84 m



index: **77530027**
format: **F/16**

rozmiar wewn.: 220x340 mm
rozmiar zewn.: 240x350 mm
ilość w kartonie: 100 szt.
ilość na paletcie: 3000 szt.
wysokość całkowita palety: 1,93 m



index: **77630027**
format: **G/17**

rozmiar wewn.: 230x340 mm
rozmiar zewn.: 250x350 mm
ilość w kartonie: 100 szt.
ilość na paletcie: 3000 szt.
wysokość całkowita palety: 1,93 m



index: **77730027**
format: **H/18**

rozmiar wewn.: 270x360 mm
rozmiar zewn.: 290x370 mm
ilość w kartonie: 100 szt.
ilość na paletcie: 2400 szt.
wysokość całkowita palety: 1,90 m



index: **77830027**
format: **I/19**

rozmiar wewn.: 300x445 mm
rozmiar zewn.: 320x455 mm
ilość w kartonie: 50 szt.
ilość na paletcie: 1500 szt.
wysokość całkowita palety: 1,81 m



index: **77930027**
format: **K/20**

rozmiar wewn.: 350x470 mm
rozmiar zewn.: 370x480 mm
ilość w kartonie: 50 szt.
ilość na paletcie: 1500 szt.
wysokość całkowita palety: 2,06 m



index: **78030027**
format: **CD/21**

rozmiar wewn.: 180x165 mm
rozmiar zewn.: 200x175 mm
ilość w kartonie: 100 szt.
ilość na paletcie: 8000 szt.
wysokość całkowita palety: 1,98 m

Towar w ilości w 1 palety każdego formatu dostępny od ręki.
Dla większych ilości czas realizacji do 10 dni roboczych.

koperta:



w pakietach:

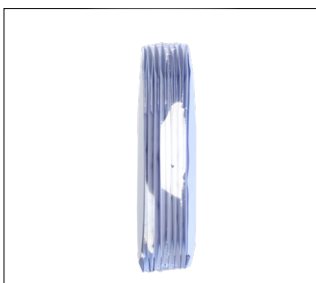
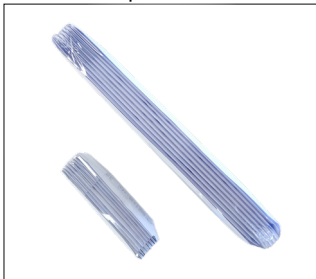

sprzedaż w kartonie:



w każdym pakiecie po 10 szt. :



KOPERTA - CHARAKTERYSTYKA:

Koperty bąbelkowe białe bez dziurek na plomby, z nadrukiem marki SuperPAK, oznaczeniem formatu oraz kodem kreskowym EAN-13. Seria kopert z zabezpieczeniem powietrznym (wkładka z folii „bąbelkowej”) dostępne w 11 formatach standardowych. Koperty wykonane z papieru białego Offset 75 g/m². Szeroko stosowane do przesyłek kurierskich. Po zużyciu koperty łatwo oddzielić część papierową od foliowej, co umożliwia szybkie segregowanie odpadów!

KOPERTA Z NADRUKIM STANDARDOWYM:

Etykieta certyfikatu FSC[®]; Wielojęzyczny opis „Recykling! Oddziel folię od papieru” + instrukcja recyklingu w formie grafiki; Wielojęzyczny napis „OTWÓRZ TUTAJ” informujący, w którym miejscu najwygodniej otworzyć kopertę adresatowi przesyłki; Format koperty + wymiar wewn. i zewn. + logo „wyprodukowano w Europie”.



PAPIER



FOLIA BĄBELKOWA



PASEK SAMOKLEJACY

papier: biały offset



Znak odpowiedzialnej gospodarki leśnej
FSC[®] C134989

Konfekcjonowane w pakiety koperty bąbelkowe SuperPAK Extra są dostępne na magazynie, koperty wykonane są z papieru białego offset 75g/m² z certyfikatem FSC[®] (kategoria FSC[®] MIX) oraz z wydrukowaną etykietą naniesioną na tyle koperty (nadrukiem informującym o certyfikacie).

Koperty bąbelkowe białe SuperPAK extra®

foliowane w pakiety po 10 szt.



Towar w ilości w 1 palety każdego formatu dostępny od ręki.
Dla większych ilości czas realizacji do 10 dni roboczych.



index: **77030097/10**
format: A/11 foliowane w pakiety po 10 szt.
rozmiar wewnętrzny: 100x165 mm
rozmiar zewnętrzny: 120x175 mm
ilość w kartonie: **10 pakietów**
ilość na palecie: 500 pakietów
(5.000 kopert) (h: 1,10 m)
Modl No. pakietu SPE-A11_P10
EAN-13 pakietu: 5905379008754



index: **77130097/10**
format: B/12 foliowane w pakiety po 10 szt.
rozmiar wewn.: 120x215 mm
rozmiar zewn.: 140x225 mm
ilość w kartonie: **10 pakietów**
ilość na palecie: 500 pakietów
(5.000 kopert) (h: 1,30 m)
Modl No. pakietu SPE-B12_P10
EAN-13 pakietu: 5905379008761



index: **77230097/10**
format: C/13 foliowane w pakiety po 10 szt.
rozmiar wewn.: 150x215 mm
rozmiar zewn.: 170x225 mm
ilość w kartonie: **10 pakietów**
ilość na palecie: 480 pakietów
(4.800 kopert) (h: 1,60 m)
Modl No. pakietu SPE-C13_P10
EAN-13 pakietu: 5905379008778



index: **77330097/10**
format: D/14 foliowane w pakiety po 10 szt.
rozmiar wewn.: 180x265 mm
rozmiar zewn.: 200x275 mm
ilość w kartonie: **10 pakietów**
ilość na palecie: 400 pakietów
(4.000 kopert) (h: 1,60 m)
Modl No. pakietu SPE-D14_P10
EAN-13 pakietu: 5905379008785



index: **77430097/10**
format: E/15 foliowane w pakiety po 10 szt.
rozmiar wewn.: 220x265 mm
rozmiar zewn.: 240x275 mm
ilość w kartonie: **10 pakietów**
ilość na palecie: 300 pakietów
(3.000 kopert) (h: 1,60 m)
Modl No. pakietu SPE-E15_P10
EAN-13 pakietu: 5905379008792



index: **77530097/10**
format: F/16 foliowane w pakiety po 10 szt.
rozmiar wewn.: 220x340 mm
rozmiar zewn.: 240x350 mm
ilość w kartonie: **10 pakietów**
ilość na palecie: 240 pakietów
(2.400 kopert) (h: 1,60 m)
Modl No. pakietu SPE-F16_P10
EAN-13 pakietu: 5905379008808



index: **77630097/10**
format: G/17 foliowane w pakiety po 10 szt.
rozmiar wewn.: 230x340 mm
rozmiar zewn.: 250x350 mm
ilość w kartonie: **10 pakietów**
ilość na palecie: 240 pakietów
(2.400 kopert) (h: 1,60 m)
Modl No. pakietu SPE-G17_P10
EAN-13 pakietu: 5905379008815



index: **77730097/10**
format: H/18 foliowane w pakiety po 10 szt.
rozmiar wewn.: 270x360 mm
rozmiar zewn.: 290x370 mm
ilość w kartonie: **10 pakietów**
ilość na palecie: 200 pakietów
(2.000 kopert) (h: 1,65 m)
Modl No. pakietu SPE-H18_P10
EAN-13 pakietu: 5905379008822



index: **77830097/10**
format: I/19 foliowane w pakiety po 10 szt.
rozmiar wewn.: 300x445 mm
rozmiar zewn.: 320x455 mm
ilość w kartonie: **5 pakietów**
ilość na palecie: 120 pakietów
(1.200 kopert) (h: 1,50 m)
Modl No. pakietu SPE-I19_P10
EAN-13 pakietu: 5905379008839



index: **77930097/10**
format: K/20 foliowane w pakiety po 10 szt.
rozmiar wewn.: 350x470 mm
rozmiar zewn.: 370x480 mm
ilość w kartonie: **5 pakietów**
ilość na palecie: 120 pakietów
(1.200 kopert) (h: 1,70 m)
Modl No. pakietu SPE-K20_P10
EAN-13 pakietu: 5905379008846



index: **78030097/10**
format: CD/21 foliowane w pakiety po 10 szt.
rozmiar wewn.: 180x165 mm
rozmiar zewn.: 200x175 mm
ilość w kartonie: **10 pakietów**
ilość na palecie: 500 pakietów
(5.000 kopert) (h: 1,60 m)
Modl No. pakietu SPE-CD_P10
EAN-13 pakietu: 5905379008853

Jednostka sprzedażowa -
kartony. Ceny do negocjacji w
zależności od wielkości zam.

KOPERTY W PAKIETACH - CHARAKTERYSTYKA:

W każdym pakiecie znajduje się 10 kopert konfekcjonowanych w folii termokurczliwej. Nadruk koperty jest widoczny wyłącznie z 1 strony pakietu. W dolnym prawym rogu pakietu znajduje się przyklejona etykieta. Na etykiecie umieszczono dane umożliwiające sprzedaż detaliczną 1 pakietu w sklepie:

- kod kreskowy EAN-13 pakietu;
 - MODEL NO. produktu, czyli jego uproszczona nazwa ułatwiająca identyfikację produktu.
- Dodatkowo na etykiecie w języku PL, DE i EN umieszczono inf. o wymiarach wew. i zewnętrznym.

Koperty bąbelkowe brąz - z dziurkami SuperPAK gold®

Towar dostępny na magazynie dla ilości 1 kartonu i większych

koperta:



w kartonie:



papier: brąz kraft

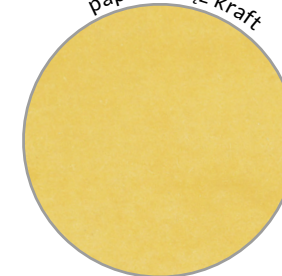

Kod EAN w standardzie



„Otwórz tutaj”



Koperty bąbelkowe brązowe z dziurkami na plomby, z nadrukiem „OTWÓRZ TUTAJ” w wielu językach, znajdującym się pod klapką zamykającą HK, oraz kodem kreskowym.

Seria kopert z zabezpieczeniem powietrznym (wkładka z folii „bąbelkowej”) dostępnych jest w 11 formatach standardowych, wykonanych z papieru brąz Kraft gramatura 75 g/m².

Stosowane jako koperty do przesyłek kurierskich. Dzięki nowej technologii produkcji po zużyciu koperty łatwo oddzielić część papierową od foliowej, co umożliwi szybkie segregowanie odpadów!



Znak odpowiedzialnej gospodarki leśnej
FSC® C134989

Koperty bąbelkowe SuperPAK Gold są dostępne na magazynie, wykonane z papieru brąz kraft 75g/m² z certyfikatem FSC® (kategoria FSC® MIX) oraz z wydrukowaną etykietą naniesioną na tyle koperty (nadrukiem informującym o certyfikacie).

Koperty bąbelkowe brąz - z dziurkami

SuperPAK gold®



Towar dostępny na magazynie dla ilości 1 kartonu i większych



index: **77033027**
format: A/11

rozmiar wewnętrzny: 100x165 mm
rozmiar zewnętrzny: 120x175 mm
ilość w kartonie: 200 szt.
ilość na palecie: 12000 szt.
wysokość całkowita palety: 1,98 m



index: **77133027**
format: B/12

rozmiar wewn.: 120x215 mm
rozmiar zewn.: 140x225 mm
ilość w kartonie: 200 szt.
ilość na palecie: 7200 szt.
wysokość całkowita palety: 1,87 m



index: **77233027**
format: C/13

rozmiar wewn.: 150x215 mm
rozmiar zewn.: 225x170 mm
ilość w kartonie: 100 szt.
ilość na palecie: 6400 szt.
wysokość całkowita palety: 2,01 m



index: **77333027**
format: D/14

rozmiar wewn.: 180x265 mm
rozmiar zewn.: 200x275 mm
ilość w kartonie: 100 szt.
ilość na palecie: 4800 szt.
wysokość całkowita palety: 1,84 m



index: **77433027**
format: E/15

rozmiar wewn.: 220x265 mm
rozmiar zewn.: 240x275 mm
ilość w kartonie: 100 szt.
ilość na palecie: 3600 szt.
wysokość całkowita palety: 1,84 m



index: **77533027**
format: F/16

rozmiar wewn.: 220x340 mm
rozmiar zewn.: 240x350 mm
ilość w kartonie: 100 szt.
ilość na palecie: 3000 szt.
wysokość całkowita palety: 1,93 m



index: **77633027**
format: G/17

rozmiar wewn.: 230x340 mm
rozmiar zewn.: 250x350 mm
ilość w kartonie: 100 szt.
ilość na palecie: 3000 szt.
wysokość całkowita palety: 1,93 m



index: **77733027**
format: H/18

rozmiar wewn.: 270x360 mm
rozmiar zewn.: 290x370 mm
ilość w kartonie: 100 szt.
ilość na palecie: 2400 szt.
wysokość całkowita palety: 1,90 m



index: **77833027**
format: I/19

rozmiar wewn.: 300x445 mm
rozmiar zewn.: 320x455 mm
ilość w kartonie: 50 szt.
ilość na palecie: 1500 szt.
wysokość całkowita palety: 1,81 m



index: **77933027**
format: K/20

rozmiar wewn.: 350x470 mm
rozmiar zewn.: 370x480 mm
ilość w kartonie: 50 szt.
ilość na palecie: 1500 szt.
wysokość całkowita palety: 2,06 m



index: **78033027**
format: CD/21

rozmiar wewn.: 180x165 mm
rozmiar zewn.: 200x175 mm
ilość w kartonie: 100 szt.
ilość na palecie: 8000 szt.
wysokość całkowita palety: 1,98 m

Towar dostępny na magazynie dla ilości 1 kartonu i większych

koperta:



w kartonie:



papier: biały kraft

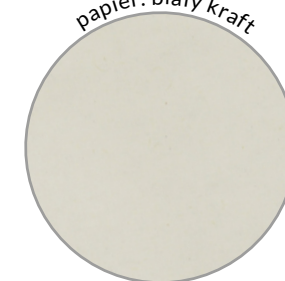

Kod EAN w standardzie



„Otwórz tutaj”



Koperty bąbelkowe białe z dziurkami na plomby, z nadrukiem marki SuperPAK, oznaczeniem formatu oraz kodem kreskowym EAN-13.

Seria kopert z zabezpieczeniem powietrznym (wkładka z folii „bąbelkowej”) dostępnych jest w 11 formatach standardowych. Koperty wykonane z papieru białego Kraft gramatura 75 g/m².

Stosowane jako koperty do przesyłek kurierskich. Dzięki nowej technologii produkcji po zużyciu koperty łatwo oddzielić część papierową od foliowej, co umożliwia szybkie segregowanie odpadów!



Znak odpowiedzialnej gospodarki leśnej
FSC® C134989

Koperty bąbelkowe SuperPAK Classic są dostępne na magazynie, wykonane z papieru białego kraft 75g/m² z certyfikatem FSC® (kategoria FSC® MIX) oraz z wydrukowaną etykietą naniesioną na tyle koperty (nadrukiem informującym o certyfikacie).

Koperty bąbelkowe białe - z dziurkami *SuperPAK classic*[®]



Towar dostępny na magazynie dla ilości 1 kartonu i większych



index: **77030017**
format: **A/11**

rozmiar wewnętrzny: 100x165 mm
rozmiar zewnętrzny: 120x175 mm
ilość w kartonie: 200 szt.
ilość na palecie: 12000 szt.
wysokość całkowita palety: 1,98 m



index: **77130017**
format: **B/12**

rozmiar wewn.: 120x215 mm
rozmiar zewn.: 140x225 mm
ilość w kartonie: 200 szt.
ilość na palecie: 7200 szt.
wysokość całkowita palety: 1,87 m



index: **77230017**
format: **C/13**

rozmiar wewn.: 150x215 mm
rozmiar zewn.: 170x225 mm
ilość w kartonie: 100 szt.
ilość na palecie: 6400 szt.
wysokość całkowita palety: 2,01 m



index: **77330017**
format: **D/14**

rozmiar wewn.: 180x265 mm
rozmiar zewn.: 200x275 mm
ilość w kartonie: 100 szt.
ilość na palecie: 4800 szt.
wysokość całkowita palety: 1,84 m



index: **77430017**
format: **E/15**

rozmiar wewn.: 220x265 mm
rozmiar zewn.: 240x275 mm
ilość w kartonie: 100 szt.
ilość na palecie: 3600 szt.
wysokość całkowita palety: 1,84 m



index: **77530017**
format: **F/16**

rozmiar wewn.: 220x340 mm
rozmiar zewn.: 240x350 mm
ilość w kartonie: 100 szt.
ilość na palecie: 3000 szt.
wysokość całkowita palety: 1,93 m



index: **77630017**
format: **G/17**

rozmiar wewn.: 230x340 mm
rozmiar zewn.: 250x350 mm
ilość w kartonie: 100 szt.
ilość na palecie: 3000 szt.
wysokość całkowita palety: 1,93 m



index: **77730017**
format: **H/18**

rozmiar wewn.: 270x360 mm
rozmiar zewn.: 290x370 mm
ilość w kartonie: 100 szt.
ilość na palecie: 2400 szt.
wysokość całkowita palety: 1,90 m



index: **77830017**
format: **I/19**

rozmiar wewn.: 300x445 mm
rozmiar zewn.: 320x455 mm
ilość w kartonie: 50 szt.
ilość na palecie: 1500 szt.
wysokość całkowita palety: 1,81 m



index: **77930017**
format: **K/20**

rozmiar wewn.: 350x470 mm
rozmiar zewn.: 370x480 mm
ilość w kartonie: 50 szt.
ilość na palecie: 1500 szt.
wysokość całkowita palety: 2,06 m



index: **78030017**
format: **CD/21**

rozmiar wewn.: 180x165 mm
rozmiar zewn.: 200x175 mm
ilość w kartonie: 100 szt.
ilość na palecie: 8000 szt.
wysokość całkowita palety: 1,98 m

Koperty rozszerzalne RBD

Towar dostępny na magazynie dla ilości 1 kartonu i większych

koperta:



koperta:



w kartonie:



Koperty RBD - łatwe w użyciu opakowania z zamknięciem samoklejącym HK, do wyboru z papieru brąz recykling lub białego. Towar dostępny na magazynach od ręki w dwóch kolorach papieru oraz w trzech formatach.

Koperty rozszerzalne z kwadratowym dnem do przesyłania dokumentów w ryzach oraz przesyłek przestrzennych i ubrań. Szeroko stosowane w wysyłce internetowej i w przesyłaniu oraz przechowywaniu dokumentacji i umów.



papier: biały offset

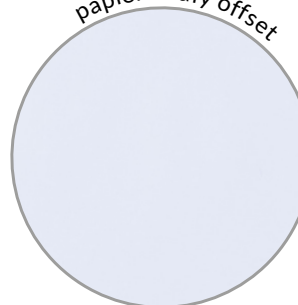

papier: brąz recykling

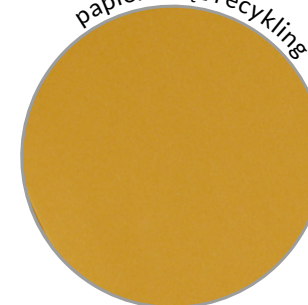

Koperty rozszerzalne RBD

Towar dostępny na magazynie dla ilości 1 kartonu i większych



index: **41630050**
format: **C4 RBD**
wymiary: 229x324x38 mm
papier biały 120 g/m²
ilość w kartonie: 250 szt.
ilość na palecie: 7000 szt.
wysokość całkowita palety: 1,50 m



index: **41730052**
format: **B4 RBD**
wymiary: 250x353x38 mm
papier biały 120 g/m²
ilość w kartonie: 250 szt.
ilość na palecie: 6000 szt.
wysokość całkowita palety: 1,50 m



index: **41830057**
format: **E4 RBD**
wymiary: 280x400x40 mm
papier biały 150 g/m²
ilość w kartonie: 250 szt.
ilość na palecie: 5000 szt.
wysokość całkowita palety: 1,40 m



index: **41633050**
format: **C4 RBD**
wymiary: 229x324x38 mm
papier brąz recykling 120 g/m²
ilość w kartonie: 250 szt.
ilość na palecie: 7000 szt.
wysokość całkowita palety: 1,50 m



index: **41733050**
format: **B4 RBD**
wymiary: 250x353x38 mm
papier brąz recykling 120 g/m²
ilość w kartonie: 250 szt.
ilość na palecie: 6000 szt.
wysokość całkowita palety: 1,50 m



index: **41833070**
format: **E4 RBD**
wymiary: 280x400x40 mm
papier brąz recykling 150 g/m²
ilość w kartonie: 250 szt.
ilość na palecie: 5000 szt.
wysokość całkowita palety: 1,40 m

Koperty bąbelkowe D/14, - Z OKNEM

Towar dostępny na magazynie dla ilości 1 kartonu i większych

koperta:



w kartonie :



papier: biały kraft

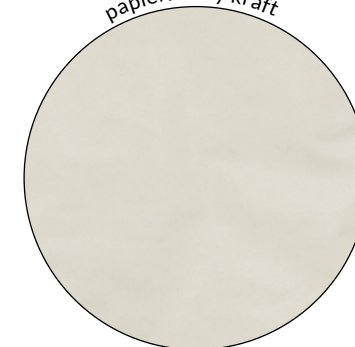

index: 77330017

format: D/14

rozmiar wewn.: 180x265 mm

rozmiar zewn.: 200x275 mm

ilość w kartonie: 100 szt.

ilość na palecie: 2800 szt.

wysokość całkowita palety: 1,32 m

okno prawe 90x55mm (65x40mm),

[Wytlumaczenie: okno prawe o wysokości 90mm

i szerokości 55mm, o rozmieszczeniu 65mm od

prawej x 40mm od dołu].

Zamówienie minimalne 1 karton

Koperty bąbelkowe białe - papier biały kraft z oknem.

Klapka prosta z paskiem HK.

D/14 wykonane z papieru białego Kraft gramatura 75 g/m². (format C/13 i G/17 na zamówienie).

Na kopertach, na froncie widoczne są odciski sztabki zgrzewającej okno - jest to standardem na rynku dla tej koperty. Wyeliminowanie odcisku nie jest możliwe.

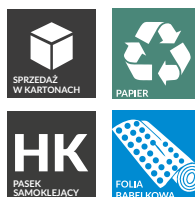

KOPERTY BĄBELKOWE

Z NADRUKIEM LUB BEZ

NA ZAMÓWIENIE

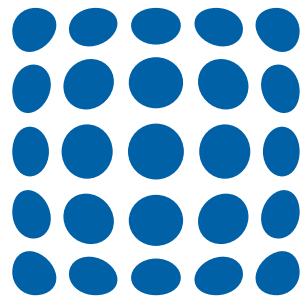

PACKAIR

bez nadruku:

z nadrukiem na gotowej kopercie
2000-5000 szt.

z nadrukiem FLEXPANTONE
od 5000 szt.

z nadrukiem CMYK OFFSET
od 5.000 szt.

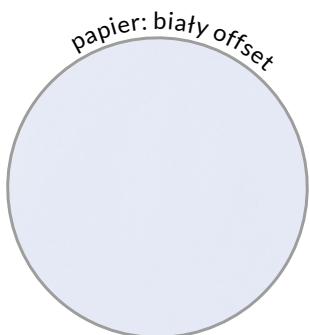

Koperty bąbelkowe białe z nadrukiem lub bez, dostępne w 5 wariantach klapy zamykającej, str.31-35.

Koperty z zabezpieczeniem powietrznym (wkładka z folii „bąbelkowej”) dostępnych jest w 11 formatach standardowych. Koperty wykonane z papieru białego Offsetowego 75 g/m²

Stosowane jako koperty do przesyłek. Dzięki nowej technologii produkcji po zużyciu koperty łatwo oddzielić część papierową od foliowej, co umożliwia szybkie segregowanie odpadów! Dostępne również bez lub z nadrukiem Klienta.



NADRUK:

Nadruk metodą FLEXPANTONE od 1 do 6 kolorów w tym nadruki APLA (na całej powierzchni). Ceny nadruku indywidualne, nadruki wykonujemy z zamkniętych projektów, gotowych PDF oraz przesłanych opisów i logo Klienta.

PAKOWANIE

Koperty znajdują się w kartonach od 200 do 50 szt. w zależności od formatu. Ilość min. dla produktu na specjalne zamówienie to 5.000 szt. lub 1 pełna paleta.

Możliwy nadruk Klienta metodami:

Druk w linii produkcyjnej:



Druk INK-JET (druk jednostronny, prosty opis oraz EAN 13)
- zamówienie minimalne 5.000 szt. lub od 1 palety
- czas realizacji 10-15 dni roboczych
- druk w kolorze czarnym

str.37

Druk na gotowej kopercie:



Druk DIGITAL (na gotowej kopercie - ilość kolorów nieograniczona - kolorystyka CMYK, druk pasowany)
- w pierwszej kolejności produkcja kopert bez nadruku;
- druk dla ilości 2.000 ~ 5.000 szt.,
- druk jednostronny tylko na froncie.

str.47

Druk rola do roli:



Druk FLEXPANTONE 1-6 kolorów (także APLA) JEDNOSTRONNY i DWUSTRONNY!
- zamówienie minimalne 5.000 szt.
- czas realizacji 10-20 dni roboczych
- kolorystyka PANTONE

str.38



Druk CMYK OFFSET (~do 90% krycia) JEDNOSTRONNY i DWUSTRONNY!
- zamówienie minimalne 5.000 szt.
- czas realizacji 20-25 dni roboczych
- kolorystyka CMYK
- wymiary formatów CMYK odbiegają od formatów standardowych
- CMYK offsetowy dla formatów: A11 - E15 + CD/21

str.44

Istnieje możliwość zamówienia kopert z certyfikatem bez dopłaty:



Znak odpowiedzialnej gospodarki leśnej
FSC® C134989

Pytaj o certyfikowane produkty FSC®

Istnieje możliwość zamówienia kopert bąbelkowych wykonanych z certyfikatem FSC® oraz z etykietą produktową FSC® naniesioną na front lub tył koperty. Dla papieru biały offset 75g/m² dostępna jest kategoria FSC® MIX. Istnieje możliwość produkcji kopert z etykietą z kodem licencyjnym FSC® C134989 przydzielonym Packair Sp. z o.o., lub z kodem licencyjnym FSC® Klienta końcowego, lub z kodem licencyjnym FSC® Pośrednika.

Koperty bąbelkowe BIAŁE OFFSET,

- na zam. z nadrukiem lub bez - dla ilości 5.000 szt. i większych



Czas realizacji około do 20 dni roboczych.



**pap. biały offset 75g
format: A/11**

rozmiar wewnętrzny: 100x165 mm
rozmiar zewnętrzny: 120x175 mm
ilość w kartonie: 200 szt.
ilość na palecie double: 8.400 szt.
wysokość palety: 1,47 m
lub
ilość na pal. standard: 12.400 szt.
wysokość palety: 2,16 m

Możliwy druk CMYK offsetowy
rozmiar wewn.: 101,92x165 mm
rozmiar zewn.: 121,92x175 mm



**pap. biały offset 75g
format: B/12**

rozmiar wewn.: 120x215 mm
rozmiar zewn.: 140x225 mm
ilość w kartonie: 200 szt.
ilość na palecie double: 4.800 szt.
wysokość palety: 1,32 m
lub
ilość na pal. standard: 8.400 szt.
wysokość palety: 2,19 m

Możliwy druk CMYK offsetowy
rozmiar wewn.: 123,76x215 mm
rozmiar zewn.: 143,76x225 mm



**pap. biały offset 75g
format: C/13**

rozmiar wewn.: 150x215 mm
rozmiar zewn.: 170x225 mm
ilość w kartonie: 100 szt.
ilość na palecie double: 4.400 szt.
wysokość palety: 1,46 m
lub
ilość na pal. standard: 6.800 szt.
wysokość palety: 2,18 m

Możliwy druk CMYK offsetowy
rozmiar wewn.: 145,10x215 mm
rozmiar zewn.: 165,10x225 mm



**pap. biały offset 75g
format: D/14**

rozmiar wewn.: 180x265 mm
rozmiar zewn.: 200x275 mm
ilość w kartonie: 100 szt.
ilość na palecie double: 2.800 szt.
wysokość palety: 1,30 m
lub
ilość na pal. standard: 5.600 szt.
wysokość palety: 2,16 m

Możliwy druk CMYK offsetowy
rozmiar wewn.: 177,53x265 mm
rozmiar zewn.: 197,53x275 mm



**pap. biały offset 75g
format: E/15**

rozmiar wewn.: 220x265 mm
rozmiar zewn.: 240x275 mm
ilość w kartonie: 100 szt.
ilość na palecie double: 2.400 szt.
wysokość palety: 1,35 m
lub
ilość na pal. standard: 4.000 szt.
wysokość palety: 2,19 m

Możliwy druk CMYK offsetowy
rozmiar wewn.: 200,13x265 mm
rozmiar zewn.: 220,13x275 mm



**pap. biały offset 75g
format: F/16**

rozmiar wewn.: 220x340 mm
rozmiar zewn.: 240x350 mm
ilość w kartonie: 100 szt.
ilość na palecie double: 2.000 szt.
wysokość palety: 1,41 m
lub
ilość na pal. standard: 3.200 szt.
wysokość palety: 2,16 m



**pap. biały offset 75g
format: G/17**

rozmiar wewn.: 230x340 mm
rozmiar zewn.: 250x350 mm
ilość w kartonie: 100 szt.
ilość na palecie double: 2.000 szt.
wysokość palety: 1,47 m
lub
ilość na pal. standard: 3.200 szt.
wysokość palety: 2,16 m



**pap. biały offset 75g
format: H/18**

rozmiar wewn.: 270x360 mm
rozmiar zewn.: 290x370 mm
ilość w kartonie: 100 szt.
ilość na palecie double: 1.600 szt.
wysokość palety: 1,36 m
lub
ilość na pal. standard: 2.400 szt.
wysokość palety: 1,96 m



**pap. biały offset 75g
format: I/19**

rozmiar wewn.: 300x445 mm
rozmiar zewn.: 320x455 mm
ilość w kartonie: 50 szt.
ilość na palecie double: 1.200 szt.
wysokość palety: 1,48 m
lub
ilość na pal. standard: 1.800 szt.
wysokość palety: 2,14 m



**pap. biały offset 75g
format: K/20**

rozmiar wewn.: 350x470 mm
rozmiar zewn.: 370x480 mm
ilość w kartonie: 50 szt.
ilość na palecie double: 1.200 szt.
wysokość palety: 1,31 m
lub
ilość na pal. standard: 1.500 szt.
wysokość palety: 2,08 m



**pap. biały offset 75g
format: CD/21**

rozmiar wewn.: 180x165 mm
rozmiar zewn.: 200x175 mm
ilość w kartonie: 100 szt.
ilość na palecie double: 4.800 szt.
wysokość palety: 1,46 m
lub
ilość na pal. standard: 8.400 szt.
wysokość palety: 2,08 m

Możliwy druk CMYK offsetowy
rozmiar wewn.: 177,53x165 mm
rozmiar zewn.: 197,53x175 mm

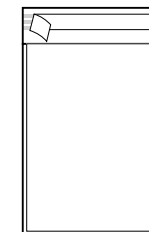

+

**rozmiar niestandardowy:
na zamówienie**
dla innych szerokości kopert
min. zam.: 5.000 szt.
dla innych wysokości kopert min.
zam.: 10.000 szt. i większe
podaj: rozmiar wewn. lub zewn.
koperty [mm], nakład zamówienia
oraz plik nadruku

Warianty klapki do wyboru dostępne dla każdego rodzaju i formatu koperty:

<p>Klapa prosta - standard PL tylko pasek HK str.30 lub klapa trapez - standard str.31</p> <p>[Dostępna z dziurkami w klapie lub bez]</p>	<p>Z paskiem kontrolnym i z klapą trapez - standard Europa, z paskiem HK str.32</p> <p>[Dostępna z dziurkami w klapie lub bez]</p>	<p>Klapa kurierska - z paskiem Easy Open (z 1 paskiem HK i z 1 czerwoną żyłką) str.33</p> <p>[Dostępna bez dziurek w klapie]</p>	<p>Klapa e-commerce - z możliwością odsyłania (pasek HK, żyłka czerwona, pasek hk) str.34</p> <p>[Dostępna bez dziurek w klapie]</p>
<p>✓</p>	<p>✓</p>	<p>✓</p>	<p>✓</p>

bez nadruku:



z nadrukiem:



papier: brąz kraft

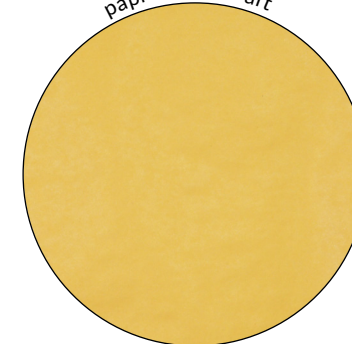

Możliwy nadruk Klienta metodami:

Druk w linii produkcyjnej:



Druk INK-JET (druk jednostronny, prosty opis oraz EAN 13)
 - zamówienie minimalne 5.000 szt. lub od 1 palety
 - czas realizacji 10-15 dni roboczych
 - druk w kolorze czarnym

str.37

Druk rola do roli:



Druk FLEKO 1-6 kolorów (także APLA) JEDNOSTRONNY i DWUSTRONNY!
 - zamówienie minimalne 5.000 szt.
 - czas realizacji 10-20 dni roboczych
 - kolorystyka PANTONE (także biały PANTONE!)

str.38

Istnieje możliwość zamówienia kopert z certyfikatem bez dopłaty:



Znak odpowiedzialnej gospodarki leśnej
 FSC® C134989

Pytaj o certyfikowane produkty FSC®

Istnieje możliwość zamówienia kopert bąbelkowych wykonanych z certyfikatem FSC® oraz z etykietą produktową FSC® naniesioną na front lub tył koperty. Dla papieru brąz kraft 75g/m² dostępna jest kategoria FSC® MIX. Istnieje możliwość produkcji kopert z etykietą z kodem licencyjnym FSC® C134989 przydzielonym Packair Sp. z o.o., lub z kodem licencyjnym FSC® Klienta końcowego, lub z kodem licencyjnym FSC® Pośrednika.

Koperty bąbelkowe brązowe z nadrukiem lub bez. Wykonane z papieru kraftowego. Dostępne w 5 rodzajach klapy zamykającej, str.31-35.

Seria kopert z zabezpieczeniem powietrznym (wkładka z folii „bąbelkowej”) dostępnych jest w 11 formatach standardowych, wykonanych z papieru brąz Kraft gramatura 75 g/m².

Stosowane jako koperty do przesyłek kurierskich. Dzięki nowej technologii produkcji po zużyciu koperty łatwo oddzielić część papierową od foliowej, co umożliwi szybkie segregowanie odpadów! Dostępne również bez lub z nadrukiem Klienta.



NADRUK:

Nadruk metodą FLEKO od 1 do 6 kolorów w tym nadruki APLA (na całej powierzchni). Cenę nadruku ustalamy indywidualnie, nadruki wykonujemy z zamkniętych projektów gotowych PDF oraz przesłanych opisów i logo Klienta.

PAKOWANIE

Koperty znajdują się w kartonach od 200 do 50 szt. w zależności od formatu. Ilość min. dla produktu na specjalne zamówienie to 5.000 szt. lub 1 pełna paleta.

Koperty bąbelkowe BRAŻ KRAFT,

- na zam. z nadrukiem lub bez - dla ilości 5.000 szt. i większych



Czas realizacji około do 20 dni roboczych.



pap. brąz kraft 75g
format: A/11

rozmiar wewnętrzny: 100x165 mm
rozmiar zewnętrzny: 120x175 mm
ilość w kartonie: 200 szt.
ilość na palecie double: 8.400 szt.
wysokość palety: 1,47 m
lub
ilość na pal. standard: 12.400 szt.
wysokość palety: 2,16 m



pap. brąz kraft 75g
format: B/12

rozmiar wewn.: 120x215 mm
rozmiar zewn.: 140x225 mm
ilość w kartonie: 200 szt.
ilość na palecie double: 4.800 szt.
wysokość palety: 1,32 m
lub
ilość na pal. standard: 8.400 szt.
wysokość palety: 2,19 m



pap. brąz kraft 75g
format: C/13

rozmiar wewn.: 150x215 mm
rozmiar zewn.: 225x170 mm
ilość w kartonie: 100 szt.
ilość na palecie double: 4.400 szt.
wysokość palety: 1,46 m
lub
ilość na pal. standard: 6.800 szt.
wysokość palety: 2,18 m



pap. brąz kraft 75g
format: D/14

rozmiar wewn.: 180x265 mm
rozmiar zewn.: 200x275 mm
ilość w kartonie: 100 szt.
ilość na palecie double: 2.800 szt.
wysokość palety: 1,30 m
lub
ilość na pal. standard: 5.600 szt.
wysokość palety: 2,16 m



pap. brąz kraft 75g
format: E/15

rozmiar wewn.: 220x265 mm
rozmiar zewn.: 240x275 mm
ilość w kartonie: 100 szt.
ilość na palecie double: 2.400 szt.
wysokość palety: 1,35 m
lub
ilość na pal. standard: 4.000 szt.
wysokość palety: 2,19 m



pap. brąz kraft 75g
format: F/16

rozmiar wewn.: 220x340 mm
rozmiar zewn.: 240x350 mm
ilość w kartonie: 100 szt.
ilość na palecie double: 2.000 szt.
wysokość palety: 1,41 m
lub
ilość na pal. standard: 3.200 szt.
wysokość palety: 2,16 m



pap. brąz kraft 75g
format: G/17

rozmiar wewn.: 230x340 mm
rozmiar zewn.: 250x350 mm
ilość w kartonie: 100 szt.
ilość na palecie double: 2.000 szt.
wysokość palety: 1,47 m
lub
ilość na pal. standard: 3.200 szt.
wysokość palety: 2,16 m



pap. brąz kraft 75g
format: H/18

rozmiar wewn.: 270x360 mm
rozmiar zewn.: 290x370 mm
ilość w kartonie: 100 szt.
ilość na palecie double: 1.600 szt.
wysokość palety: 1,36 m
lub
ilość na pal. standard: 2.400 szt.
wysokość palety: 1,96 m



pap. brąz kraft 75g
format: I/19

rozmiar wewn.: 300x445 mm
rozmiar zewn.: 320x455 mm
ilość w kartonie: 50 szt.
ilość na palecie double: 1.200 szt.
wysokość palety: 1,48 m
lub
ilość na pal. standard: 1.800 szt.
wysokość palety: 2,14 m



pap. brąz kraft 75g
format: K/20

rozmiar wewn.: 350x470 mm
rozmiar zewn.: 370x480 mm
ilość w kartonie: 50 szt.
ilość na palecie double: 1.200 szt.
wysokość palety: 1,31 m
lub
ilość na pal. standard: 1.500 szt.
wysokość palety: 2,08 m



pap. brąz kraft 75g
format: CD/21

rozmiar wewn.: 180x165 mm
rozmiar zewn.: 200x175 mm
ilość w kartonie: 100 szt.
ilość na palecie double: 4.800 szt.
wysokość palety: 1,46 m
lub
ilość na pal. standard: 8.400 szt.
wysokość palety: 2,08 m

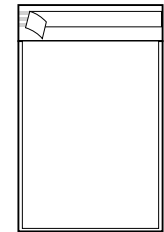

+

rozmiar niestandardowy:
na zamówienie

dla innych szerokości kopert min. zam.: 5.000 szt.
dla innych wysokości kopert min. zam.: 10.000 szt.
i większe
podaj: rozmiar wewn. lub zewn. koperty [mm],
nakład zamówienia oraz plik nadruku

Warianty klapki do wyboru dostępne dla każdego rodzaju i formatu koperty:

<p>Klapa prosta - standard PL tylko pasek HK str.30 lub klapa trapez - standard str.31</p> <p>[Dostępna z dziurkami w klapie lub bez]</p>	<p>Z paskiem kontrolnym i z klapą trapez - standard Europa, z paskiem HK str.32</p> <p>[Dostępna z dziurkami w klapie lub bez]</p>	<p>Klapa kurierska - z paskiem Easy Open (z 1 paskiem HK i z 1 czerwoną żyłką) str.33</p> <p>[Dostępna bez dziurek w klapie]</p>	<p>Klapa e-commerce - z możliwością odsyłania (pasek HK, żyłka czerwona, pasek hk) str.34</p> <p>[Dostępna bez dziurek w klapie]</p>
✓	✓	✓	✓

bez nadruku:



z nadrukiem:

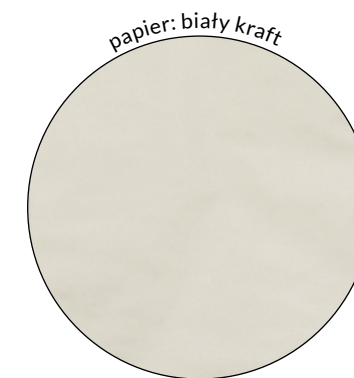

Możliwy nadruk Klienta metodami:

Druk w linii produkcyjnej:



F/16
220x340 mm
240x350 mm

Druk INK-JET (druk jednostronny, prosty opis oraz EAN 13)
- zamówienie minimalne 5.000 szt. lub od 1 palety
- czas realizacji 10-15 dni roboczych
- druk w kolorze czarnym

str.37

Druk rola do roli:



Druk FLEKO 1-6 kolorów (także APLA) JEDNOSTRONNY I DWUSTRONNY!
- zamówienie minimalne 5.000 szt.
- czas realizacji 10-20 dni roboczych
- kolorystyka PANTONE

str.38

Istnieje możliwość zamówienia kopert z certyfikatem bez dopłaty:



Znak odpowiedzialnej gospodarki leśnej
FSC® C134989

Pytaj o certyfikowane produkty FSC®

Istnieje możliwość zamówienia kopert bąbelkowych wykonanych z certyfikatem FSC® oraz z etykietą produktową FSC® naniesioną na front lub tył koperty. Dla papieru brąz kraft 75g/m² dostępna jest kategoria FSC® MIX. Istnieje możliwość produkcji kopert z etykietą z kodem licencyjnym FSC® C134989 przydzielonym Packair Sp. z o.o., lub z kodem licencyjnym FSC® Klienta końcowego, lub z kodem licencyjnym FSC® Pośrednika.

Koperty bąbelkowe białe z papieru kraftowego. Możesz wybrać z pośród 5 rodzajów klap zamykających, str.31-35.

Seria kopert z zabezpieczeniem powietrznym (wkładka z folii „bąbelkowej”) dostępnych jest w 11 formatach standardowych. Koperty wykonane z papieru białego Kraft gramatura 75 g/m².

Stosowane jako koperty do przesyłek kurierskich. Dzięki nowej technologii produkcji po zużyciu koperty łatwo oddzielić część papierową od foliowej, co umożliwia szybkie segregowanie odpadów! Dostępne również bez lub z nadrukiem Klienta.



NADRUK:

Nadruk metodą FLEKO od 1 do 6 kolorów w tym nadruki APLA (na całej powierzchni). Cenę nadruku ustalamy indywidualnie, nadruki wykonujemy z zamkniętych projektów gotowych PDF oraz przesłanych opisów i logo Klienta.

PAKOWANIE I ZAM. MINIMALNE:

Koperty znajdują się w kartonach od 200 do 50 szt. w zależności od formatu. Ilość min. dla produktu na specjalne zamówienie to 5.000 szt. lub 1 pełna paleta.

Koperty białe BIAŁE KRAFT,

- na zam. z nadrukiem lub bez - dla ilości 5.000 szt. i większych



Czas realizacji około do 20 dni roboczych.



**pap. biały kraft 75g
format: A/11**

rozmiar wewnętrzny: 100x165 mm
rozmiar zewnętrzny: 120x175 mm
ilość w kartonie: 200 szt.
ilość na palecie double: 8.400 szt.
wysokość palety: 1,47 m
lub
ilość na pal. standard: 12.400 szt.
wysokość palety: 2,16 m



**pap. biały kraft 75g
format: B/12**

rozmiar wewn.: 120x215 mm
rozmiar zewn.: 140x225 mm
ilość w kartonie: 200 szt.
ilość na palecie double: 4.800 szt.
wysokość palety: 1,32 m
lub
ilość na pal. standard: 8.400 szt.
wysokość palety: 2,19 m



**pap. biały kraft 75g
format: C/13**

rozmiar wewn.: 150x215 mm
rozmiar zewn.: 170x225 mm
ilość w kartonie: 100 szt.
ilość na palecie double: 4.400 szt.
wysokość palety: 1,46 m
lub
ilość na pal. standard: 6.800 szt.
wysokość palety: 2,18 m



**pap. biały kraft 75g
format: D/14**

rozmiar wewn.: 180x265 mm
rozmiar zewn.: 200x275 mm
ilość w kartonie: 100 szt.
ilość na palecie double: 2.800 szt.
wysokość palety: 1,30 m
lub
ilość na pal. standard: 5.600 szt.
wysokość palety: 2,16 m



**pap. biały kraft 75g
format: E/15**

rozmiar wewn.: 220x265 mm
rozmiar zewn.: 240x275 mm
ilość w kartonie: 100 szt.
ilość na palecie double: 2.400 szt.
wysokość palety: 1,35 m
lub
ilość na pal. standard: 4.000 szt.
wysokość palety: 2,19 m



**pap. biały kraft 75g
format: F/16**

rozmiar wewn.: 220x340 mm
rozmiar zewn.: 240x350 mm
ilość w kartonie: 100 szt.
ilość na palecie double: 2.000 szt.
wysokość palety: 1,41 m
lub
ilość na pal. standard: 3.200 szt.
wysokość palety: 2,16 m



**pap. biały kraft 75g
format: G/17**

rozmiar wewn.: 230x340 mm
rozmiar zewn.: 250x350 mm
ilość w kartonie: 100 szt.
ilość na palecie double: 2.000 szt.
wysokość palety: 1,47 m
lub
ilość na pal. standard: 3.200 szt.
wysokość palety: 2,16 m



**pap. biały kraft 75g
format: H/18**

rozmiar wewn.: 270x360 mm
rozmiar zewn.: 290x370 mm
ilość w kartonie: 100 szt.
ilość na palecie double: 1.600 szt.
wysokość palety: 1,36 m
lub
ilość na pal. standard: 2.400 szt.
wysokość palety: 1,96 m



**pap. biały kraft 75g
format: I/19**

rozmiar wewn.: 300x445 mm
rozmiar zewn.: 320x455 mm
ilość w kartonie: 50 szt.
ilość na palecie double: 1.200 szt.
wysokość palety: 1,48 m
lub
ilość na pal. standard: 1.800 szt.
wysokość palety: 2,14 m



**pap. biały kraft 75g
format: K/20**

rozmiar wewn.: 350x470 mm
rozmiar zewn.: 370x480 mm
ilość w kartonie: 50 szt.
ilość na palecie double: 1.200 szt.
wysokość palety: 1,31 m
lub
ilość na pal. standard: 1.500 szt.
wysokość palety: 2,08 m



**pap. biały kraft 75g
format: CD/21**

rozmiar wewn.: 180x165 mm
rozmiar zewn.: 200x175 mm
ilość w kartonie: 100 szt.
ilość na palecie double: 4.800 szt.
wysokość palety: 1,46 m
lub
ilość na pal. standard: 8.400 szt.
wysokość palety: 2,08 m

+

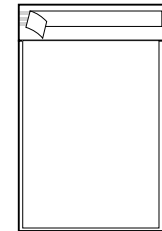

**rozmiar niestandardowy:
na zamówienie**

dla innych szerokości kopert min. zam.: 5.000 szt.
dla innych wysokości kopert min. zam.:
10.000 szt. i większe
podaj: rozmiar wewn. lub zewn. koperty [mm],
nakład zamówienia oraz plik nadruku

Warianty kłapki do wyboru dostępne dla każdego rodzaju i formatu koperty:

<p>Kłapa prosta - standard PL tylko pasek HK str.30 lub kłapa trapez - standard str.31</p> <p>[Dostępna z dziurkami w klapie lub bez]</p>	<p>Z paskiem kontrolnym i z klapą trapez - standard Europa, z paskiem HK str.32</p> <p>[Dostępna z dziurkami w klapie lub bez]</p>	<p>Kłapa kurierska - z paskiem Easy Open (z 1 paskiem HK i z 1 czerwoną żyłką) str.33</p> <p>[Dostępna bez dziurek w klapie]</p>	<p>Kłapa e-commerce - z możliwością odsyłania (pasek HK, żyłka czerwona, pasek hk) str.34</p> <p>[Dostępna bez dziurek w klapie]</p>
✓	✓	✓	✓

bez nadruku:



z nadrukiem:



Z nadrukiem lub bez dla ilości 5.000 szt. i większych



Możliwy nadruk Klienta metodami:

	<p>Możliwy nadruk metodą plujka. Dostępny wyłącznie kolor czarny. Wysokość druku 8mm, długość standardowa 45mm. Standardowo wykonywany kod kreskowy EAN-13 do skanerów sklepowych, a także symbol koperty oraz jej wymiary wewnętrzne i zewnętrzne.</p>
	<p>Druk FLEKO na roli 1-6 kolorów (wykonany poza maszyną składającą koperty, kolorystka PANTONE) maksymalnie 1-6 wybranych kolorów PANTONE</p>

Istnieje możliwość zamówienia kopert z certyfikatem bez dopłaty:



Znak odpowiedzialnej gospodarki leśnej

FSC® C134989

Pytaj o certyfikowane produkty FSC®
Istnieje możliwość zamówienia kopert bąbelkowych wykonanych z certyfikatem FSC® oraz z etykietą produktową FSC® naniesioną na front lub tył koperty. Dla papieru brąz **kraft 75g/m²** dostępna jest kategoria FSC® MIX. Istnieje możliwość produkcji kopert z etykietą z kodem licencyjnym FSC® C134989 przydzielonym Packair Sp. z o.o., lub z kodem licencyjnym FSC® Klienta końcowego, lub z kodem licencyjnym FSC® Pośrednika.

Koperty bąbelkowe brąz recykling 50/50 kraft.

Seria kopert z zabezpieczeniem powietrznym (wkładka z folii „bąbelkowej”) dostępnych jest w 11 formatach standardowych. Koperty wykonane z papieru brąz 70g recykling - 50%, kraft - 50%.

Stosowane jako koperty do przesyłek kurierskich. Dzięki nowej technologii produkcji po zużyciu koperty łatwo oddzielić część papierową od foliowej, co umożliwia szybkie segregowanie odpadów! Dostępne również z nadrukiem Klienta.



Możliwy nadruk Klienta metodami:

Nadruk metodą FLEKO od 1 do 6 kolorów.

Ceny nadruku indywidualne, nadruki wykonujemy z zamkniętych projektów, gotowych PDF oraz przesłanych opisów i logo Klienta.

PAKOWANIE:

Kartony, umieszczone na drewnianych paletach jednorazowych, ofoliowanych strechem.

ZAMÓWIENIE MINIMALNE:

5.000 szt. lub jedna pełna wysoka paleta formatu.

Koperty bąbelkowe brąz 50/50 70g, na zamówienie - z nadrukiem lub bez

Na zamówienie.
Czas realizacji około
do 20 dni roboczych.

Z nadrukiem lub bez dla ilości 5.000 szt. i większych



**pap. 50/50 gramatura 70g
format: A/11**
rozmiar wewnętrzny: 100x165 mm
rozmiar zewnętrzny: 120x175 mm
ilość w kartonie: 200 szt.
ilość na palecie double: 8.400 szt.
wysokość palety: 1,47 m
lub
ilość na pal. standard: 12.400 szt.
wysokość palety: 2,16 m



**pap. 50/50 gramatura 70g
format: B/12**
rozmiar wewn.: 120x215 mm
rozmiar zewn.: 140x225 mm
ilość w kartonie: 200 szt.
ilość na palecie double: 4.800 szt.
wysokość palety: 1,32 m
lub
ilość na pal. standard: 8.400 szt.
wysokość palety: 2,19 m



**pap. 50/50 gramatura 70g
format: C/13**
rozmiar wewn.: 150x215 mm
rozmiar zewn.: 170x225 mm
ilość w kartonie: 100 szt.
ilość na palecie double: 4.400 szt.
wysokość palety: 1,46 m
lub
ilość na pal. standard: 6.800 szt.
wysokość palety: 2,18 m



**pap. 50/50 gramatura 70g
format: D/14**
rozmiar wewn.: 180x265 mm
rozmiar zewn.: 200x275 mm
ilość w kartonie: 100 szt.
ilość na palecie double: 2.800 szt.
wysokość palety: 1,30 m
lub
ilość na pal. standard: 5.600 szt.
wysokość palety: 2,16 m



**pap. 50/50 gramatura 70g
format: E/15**
rozmiar wewn.: 220x265 mm
rozmiar zewn.: 240x275 mm
ilość w kartonie: 100 szt.
ilość na palecie double: 2.400 szt.
wysokość palety: 1,35 m
lub
ilość na pal. standard: 4.000 szt.
wysokość palety: 2,19 m



**pap. 50/50 gramatura 70g
format: F/16**
rozmiar wewn.: 220x340 mm
rozmiar zewn.: 240x350 mm
ilość w kartonie: 100 szt.
ilość na palecie double: 2.000 szt.
wysokość palety: 1,41 m
lub
ilość na pal. standard: 3.200 szt.
wysokość palety: 2,16 m



**pap. 50/50 gramatura 70g
format: G/17**
rozmiar wewn.: 230x340 mm
rozmiar zewn.: 250x350 mm
ilość w kartonie: 100 szt.
ilość na palecie double: 2.000 szt.
wysokość palety: 1,47 m
lub
ilość na pal. standard: 3.200 szt.
wysokość palety: 2,16 m



**pap. 50/50 gramatura 70g
format: H/18**
rozmiar wewn.: 270x360 mm
rozmiar zewn.: 290x370 mm
ilość w kartonie: 100 szt.
ilość na palecie double: 1.600 szt.
wysokość palety: 1,36 m
lub
ilość na pal. standard: 2.400 szt.
wysokość palety: 1,96 m



**pap. 50/50 gramatura 70g
format: I/19**
rozmiar wewn.: 300x445 mm
rozmiar zewn.: 320x455 mm
ilość w kartonie: 50 szt.
ilość na palecie double: 1.200 szt.
wysokość palety: 1,48 m
lub
ilość na pal. standard: 1.800 szt.
wysokość palety: 2,14 m



**pap. 50/50 gramatura 70g
format: K/20**
rozmiar wewn.: 350x470 mm
rozmiar zewn.: 370x480 mm
ilość w kartonie: 50 szt.
ilość na palecie double: 1.200 szt.
wysokość palety: 1,31 m
lub
ilość na pal. standard: 1.500 szt.
wysokość palety: 2,08 m



**pap. 50/50 gramatura 70g
format: CD/21**
rozmiar wewn.: 180x165 mm
rozmiar zewn.: 200x175 mm
ilość w kartonie: 100 szt.
ilość na palecie double: 4.800 szt.
wysokość palety: 1,46 m
lub
ilość na pal. standard: 8.400 szt.
wysokość palety: 2,08 m

+

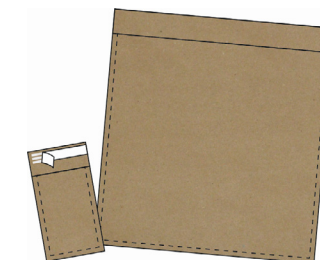

**rozmiar niestandardowy:
na zamówienie**
dla innych szerokości kopert min. zam.: 5.000 szt.
dla innych wysokości kopert min. zam.:
10.000 szt. i większe
podaj: rozmiar wewn. lub zewn. koperty [cm],
nakład zamówienia oraz plik nadruku
min. A/11, max. XXL/29

Warianty kląpki do wyboru dostępne dla każdego rodzaju i formatu koperty:

Kłapa prosta - standard PL tylko pasek HK*	Kłapa trapez - standard Europa, z paskiem HK i paskiem kontrolnym*	Kłapa kurierska - z paskiem Easy Open (z 1 paskiem HK i z 1 czerwoną żyłką)**	Kłapa e-commerce - z możliwo- ścią odsyłania (pasek HK, żyłka czerwona, pasek hk)
✓	✓	✓	✓

* z dziurkami w klapie lub bez

** tylko bez dziurek w klapie

bez nadruku:



z nadrukiem na froncie (i klapie):



lub z nadrukiem na tyle:



papier: biały kraft

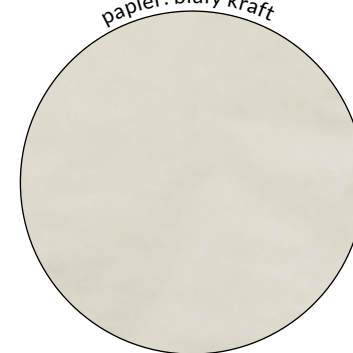

Możliwy nadruk Klienta metodami:

Druk w linii produkcyjnej:



Druk INK-JET (druk jednostronny, prosty opis oraz EAN 13)
 - zamówienie minimalne 5.000 szt. lub od 1 palety
 - czas realizacji 10-15 dni roboczych
 - druk w kolorze czarnym

str.37

Druk rola do roli:



Druk FLEKO 1-6 kolory (także APLA) **JEDNOSTRONNY** i **DWUSTRONNY!**
 - zamówienie minimalne 5 palet
 - czas realizacji 10-20 dni roboczych
 - kolorystyka PANTONE

str.38

Koperty bąbelkowe białe - papier biały kraft z oknem. Dostępne 2 rodzaje kłapek zamykających do wyboru. Dostępne z nadrukiem klienta lub bez, str.31-32.

Seria kopert z zabezpieczeniem powietrznym (wkładka z folii „bąbelkowej”) dostępnych jest w 3 formatach standardowych - C/13, D/14 i G/17. Koperty wykonane z papieru białego Kraft gramatura 75 g/m².

Stosowane jako koperty do przesyłek kurierskich. Dzięki nowej technologii produkcji po użyciu koperty łatwo oddzielić część papierową od foliowej, co umożliwia szybkie segregowanie odpadów!

Na kopertach, na froncie widoczne są odciski sztabki zgrzewającej okno - jest to standardem na rynku dla tego rodzaju koperty. Wyeliminowanie odcisku nie jest możliwe, z przyczyn technicznych.



Znak odpowiedzialnej gospodarki leśnej
FSC® C134989

Pytaj o certyfikowane produkty FSC®

Istnieje możliwość zamówienia kopert bąbelkowych wykonanych z certyfikatem FSC® oraz z etykietą produktową FSC® naniesioną na front lub tył koperty. Dla papieru brąz kraft 75g/m² dostępna jest kategoria FSC® MIX. Istnieje możliwość produkcji kopert z etykietą z kodem licencyjnym FSC® C134989 przydzielonym Packair Sp. z o.o., lub z kodem licencyjnym FSC® Klienta końcowego, lub z kodem licencyjnym FSC® Pośrednika.

Koperty bąbelkowe Z OKNEM,

- na zam. z nadrukiem lub bez - dla ilości 5.000 szt. i większych



Czas realizacji około do 20-25 dni roboczych.



format: C/13 z oknem
z nadrukiem na FRONCIE
pap. biały KRAFT 75g
rozmiar wewn.: 150x215 mm
rozmiar zewn.: 170x225 mm
okno C/13 prawe 90x55mm (50x40mm)
ilość w kartonie: 100 szt.
ilość na palecie: 4.400 szt.
wysokość palety: 1,46 m
lub
ilość na pal. standard: 6.800 szt.
wysokość palety: 2,18 m



format: C/13 z oknem
z nadrukiem na TYLE
pap. biały KRAFT 75g
rozmiar wewn.: 150x215 mm
rozmiar zewn.: 170x225 mm
okno C/13 prawe 90x55mm (50x40mm)
ilość w kartonie: 100 szt.
ilość na palecie: 4.400 szt.
wysokość palety: 1,46 m
lub
ilość na pal. standard: 6.800 szt.
wysokość palety: 2,18 m



format: D/14 z oknem
z nadrukiem na FRONCIE
pap. biały KRAFT 75g
rozmiar wewn.: 180x265 mm
rozmiar zewn.: 200x275 mm
okno D/14 prawe 90x55mm (65x40mm)
ilość w kartonie: 100 szt.
ilość na palecie: 2.800 szt.
wysokość palety: 1,30 m
lub
ilość na pal. standard: 5.600 szt.
wysokość palety: 2,16 m



format: D/14 z oknem
z nadrukiem na TYLE
pap. biały KRAFT 75g
rozmiar wewn.: 180x265 mm
rozmiar zewn.: 200x275 mm
okno D/14 prawe 90x55mm (65x40mm)
ilość w kartonie: 100 szt.
ilość na palecie: 2.800 szt.
wysokość palety: 1,30 m
lub
ilość na pal. standard: 5.600 szt.
wysokość palety: 2,16 m



format: G/17
z nadrukiem na FRONCIE
pap. biały KRAFT 75g
rozmiar wewn.: 230x340 mm
rozmiar zewn.: 250x350 mm
okno G/17 lewe 55x90mm (30x220mm)
ilość w kartonie: 100 szt.
ilość na palecie mini: 2.000 szt.
wysokość palety: 1,47 m
lub
ilość na pal. standard: 3.200 szt.
wysokość palety: 2,16 m



format: G/17
z nadrukiem na TYLE
pap. biały KRAFT 75g
rozmiar wewn.: 230x340 mm
rozmiar zewn.: 250x350 mm
okno G/17 lewe 55x90mm (30x220mm)
ilość w kartonie: 100 szt.
ilość na palecie mini: 2.000 szt.
wysokość palety: 1,47 m
lub
ilość na pal. standard: 3.200 szt.
wysokość palety: 2,16 m

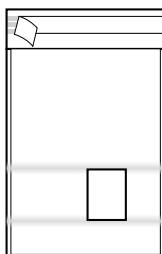

Rozmieszczenie okna niestandardowe oraz rozmiar okna niestandardowy:

- zam. min. 100.000 szt.;
- koszt - niestandardowy format, a także rozmieszczenie wymagają zakupu osprzętu. Wymagany jest zakup innego wykrojnika i innych grzałek okna.
- rozmieszczenie niestandardowe okna:
 - minimalna odległość od dołu - min. 30 mm (relatywnie tanio)
 - minimalna odległość od góry - min. 50 mm (relatywnie tanio)
 - minimalna odległość od lewej i prawej - min. 30 mm (cały nowy osprzęt, więc relatywnie drogo).

Warianty klapki do wyboru dostępne dla każdego rodzaju i formatu koperty:

Klapa prosta - standard PL tylko pasek HK str.30 lub Klapa trapez - standard str.31 [Dostępna z z dziurkami w klapie lub bez]	Z paskiem kontrolnym i z klapą trapez - stan- dard Europa, z paskiem HK str.32 [Dostępna z z dziurkami w klapie lub bez]	Klapa kurierska - z paskiem Easy Open (z 1 paskiem HK i z 1 czerwoną żyłką) str.33 [Dostępna bez dziurek w klapie]	Klapa e-commerce - z możliwością odsyłania (pasek HK, żyłka czer- wona, pasek hk) str.34 [Dostępna bez dziurek w klapie]
✓	✓	✗	✗

bez nadruku:



z nadrukiem:

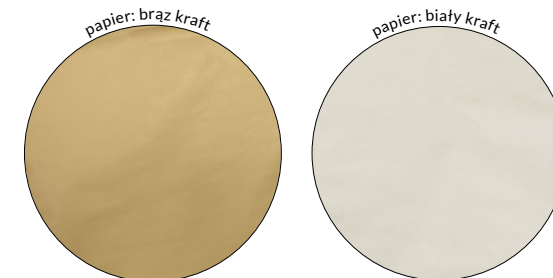

Możliwy nadruk Klienta metodami:

Druk w linii produkcyjnej:



Druk INK-JET (druk jednostronny, prosty opis oraz EAN 13)
 - zamówienie minimalne 5.000 szt. lub od 1 palety
 - czas realizacji 10-15 dni roboczych
 - druk w kolorze czarnym

str.37

Druk rola do roli:



Druk FLEKO 1-6 kolory (także APLA) JEDNOSTRONNY i DWUSTRONNY!
 - zamówienie minimalne 5.000 szt.
 - czas realizacji 10-20 dni roboczych
 - kolorystyka PANTONE

str.38

Koperty bąbelkowe XXL- papier kraft 75g: biały lub brąz. Dostępne 4 rodzaje kłapek zamykających do wyboru. Dostępne z nadrukiem klienta lub bez, str.31-35.

Największy format standardowy występujący na rynku to K/20 (rozmiar wewn.: 35x47 cm, rozmiar zewn.: 37x48 cm) który jest niewystarczający dla niektórych naszych odbiorców.

Dla wymagających oferujemy największy format koperty bąbelkowej XXL/29 o wymiarach zewn 450x480, wewn 430x470 mm. Z powodu na dużą powierzchnię koperty te wykonujemy wyłącznie z wytrzymałego papieru kraft brązowego lub białego.

Zamówienie minimalne dla kopert XXL bez lub z nadrukiem 5.000 szt. Duże koperty są pakowane zazwyczaj po 50 szt. w kartonie (w celu maksymalizacji ilości na palecie).



Formaty pośrednie pomiędzy K/20 a XXL/29
 Zamawiasz u producenta, dlatego jesteś w stanie dostosować kopertę bąbelkową idealnie do swoich potrzeb!

Poniżej znajduje się tabela, która ułatwi podjęcie decyzji, formatów pośrednich od L/22 do R/28 jakie wykonujemy pomiędzy standardową K/20 a najwinniejszą XXL/29. Te formaty również wykonamy bez lub z nadrukiem w ilości od 1 palety. Tak duże koperty pakujemy najczęściej po 50 szt. w kartonie.

Istnieje możliwość zamówienia kopert z certyfikatem bez dopłaty:



Znak odpowiedzialnej gospodarki leśnej
 FSC® C134989

Pytaj o certyfikowane produkty FSC®

Istnieje możliwość zamówienia kopert bąbelkowych wykonanych z certyfikatem FSC® oraz z etykietą produktową FSC® naniesioną na front lub tył koperty. Dla papieru brąz kraft 75g/m² dostępna jest kategoria FSC® MIX. Istnieje możliwość produkcji kopert z etykietą z kodem licencyjnym FSC® C134989 przydzielonym Packair Sp. z o.o., lub z kodem licencyjnym FSC® Klienta końcowego, lub z kodem licencyjnym FSC® Pośrednika.

Koperty bąbelkowe XXL- białe lub brąz, - na zam. z nadrukiem lub bez - dla ilości 5.000 szt. i większych

Czas realizacji około do 20 dni roboczych.



**pap. kraft 75g: biały lub brąz
format: K/20**

rozmiar wewnętrzny: 350x470 mm
rozmiar zewnętrzny: 370x480 mm
ilość w kartonie: 50 szt.
ilość na palecie double: 900 szt.
wysokość palety: 1,31 m
lub
ilość na pal. standard: 1500 szt.
wysokość palety: 2,08 m



**pap. kraft 75g: biały lub brąz
format: L/22**

rozmiar wewn.: 360x470 mm
rozmiar zewn.: 380x480 mm
ilość w kartonie: 50 szt.
ilość na palecie double: 900 szt.
wysokość palety: 1,36 m
lub
ilość na pal. standard: 1500 szt.
wysokość palety: 2,17 m



**pap. kraft 75g: biały lub brąz
format: M/23**

rozmiar wewn.: 370x470 mm
rozmiar zewn.: 390x480 mm
ilość w kartonie: 50 szt.
ilość na palecie double: 900 szt.
wysokość palety: 1,39 m
lub
ilość na pal. standard: 1300 szt.
wysokość palety: 2,09 m



**pap. kraft 75g: biały lub brąz
format: N/24**

rozmiar wewn.: 380x470 mm
rozmiar zewn.: 400x480 mm
ilość w kartonie: 50 szt.
ilość na palecie double: 900 szt.
wysokość palety: 1,42 m
lub
ilość na pal. standard: 1300 szt.
wysokość palety: 2,14 m



**pap. kraft 75g: biały lub brąz
format: O/25**

rozmiar wewn.: 390x470 mm
rozmiar zewn.: 410x480 mm
ilość w kartonie: 50 szt.
ilość na palecie double: 900 szt.
wysokość palety: 1,45 m
lub
ilość na pal. standard: 1300 szt.
wysokość palety: 2,18 m



**pap. kraft 75g: biały lub brąz
format: P/26**

rozmiar wewn.: 400x470 mm
rozmiar zewn.: 420x480 mm
ilość w kartonie: 50 szt.
ilość na palecie double: 900 szt.
wysokość palety: 1,48 m
lub
ilość na pal. standard: 1200 szt.
wysokość palety: 1,92 m



**pap. kraft 75g: biały lub brąz
format: Q/27**

rozmiar wewn.: 410x470 mm
rozmiar zewn.: 430x480 mm
ilość w kartonie: 50 szt.
ilość na palecie double: 600 szt.
wysokość palety: 1,06 m
lub
ilość na pal. standard: 1200 szt.
wysokość palety: 1,96 m



**pap. kraft 75g: biały lub brąz
format: R/28**

rozmiar wewn.: 420x470 mm
rozmiar zewn.: 430x480 mm
ilość w kartonie: 50 szt.
ilość na palecie double: 600 szt.
wysokość palety: 1,08 m
lub
ilość na pal. standard: 1200 szt.
wysokość palety: 2,00 m



**pap. kraft 75g: biały lub brąz
format: XXL/29**

rozmiar wewn.: 430x470 mm
rozmiar zewn.: 450x480 mm
ilość w kartonie: 50 szt.
ilość na palecie double: 600 szt.
wysokość palety: 1,10 m
lub
ilość na pal. standard: 1.200 szt.
wysokość palety: 2,04 m

+

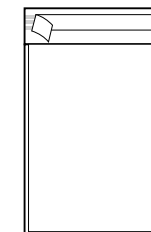

**rozmiar niestandardowy:
na zamówienie**

dla innych szerokości kopert min. zam.: 5.000 szt.
dla innych wysokości kopert min. zam.: 10.000 szt. i większe
podaj: rozmiar wewn. lub zewn. koperty [mm], nakład zamówienia oraz plik nadruku

Warianty klapki do wyboru dostępne dla każdego rodzaju i formatu koperty:

<p>Klapa prosta - standard PL tylko pasek HK str.30 lub klapa trapez - standard str.31</p> <p>[Dostępna z dziurkami w klapie lub bez]</p>	<p>Z paskiem kontrolnym i z klapą trapez - standard Europa, z paskiem HK str.32</p> <p>[Dostępna z dziurkami w klapie lub bez]</p>	<p>Klapa kurierska - z paskiem Easy Open (z 1 paskiem HK i z 1 czerwoną żyłką) str.33</p> <p>[Dostępna bez dziurek w klapie]</p>	<p>Klapa e-commerce - z możliwością odsyłania (pasek HK, żyłka czerwona, pasek hk) str.34</p> <p>[Dostępna bez dziurek w klapie]</p>
<p>✓</p>	<p>✓</p>	<p>✓</p>	<p>✓</p>

bez nadruku:



koperta:



z nadrukiem:

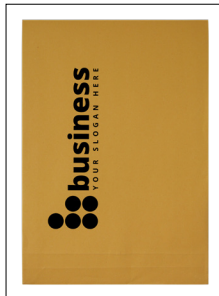

papier: biały offset

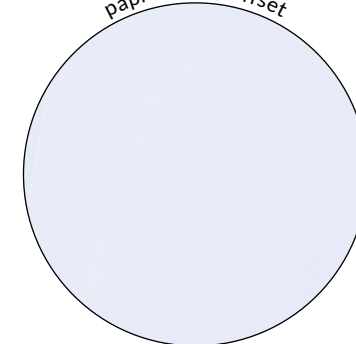

papier: brąz recykling

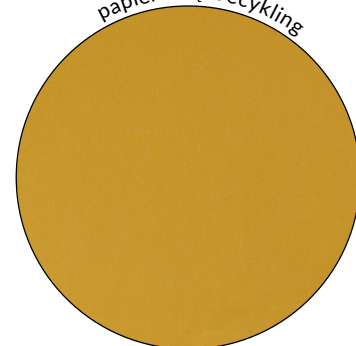

Koperty RBD - łatwe w użyciu opakowania z zamknięciem samoklejącym HK, wykonane z papieru brązowego lub białego.

Koperty rozszerzalne z kwadratowym dnem do przesyłania dokumentów w ryzach oraz przesyłek przestrzennych. Szeroko stosowane w wysyłce internetowej i w przesyłaniu oraz przechowywaniu dokumentacji i umów.

Dostępne również z nadrukiem Klienta, w wielu formatach i technologiach nadruku! Z niewielkim nadrukiem lub na całej powierzchni. Na zamówienie dostępne koperty RBD z foliowym okienkiem adresowym.





NADRUK:

Nadruk metodą OFFSET PANTONE (4 kolory) oraz CMYK (wielokolorowy). Cenę nadruku ustalamy indywidualnie, nadruki wykonujemy z zamkniętych projektów gotowych PDF oraz przesłanych opisów i logo Klienta.

PAKOWANIE I ZAM. MINIMALNE:

Karty. Zamówienie minimalne bez nadruku 1 karton. Dla nadruków Klienta już od 1 kartonu - 5000 szt. dla CMYK DIGITAL.

Możliwy nadruk Klienta metodami:

	<p>Druk OFFSET (na arkuszu - druk wielokolorowy kolorystyka CMYK, druk pasowany, Druk OFFSET-CMYK - pliki bitmapa lub w krzywych) - druk jednostronny i dwustronny od 5.000 szt.</p>
	<p>Druk OFFSET (na arkuszu - maksymalnie 5 kolorów PANTONE, druk pasowany, Druk OFFSET-PANTONE - pliki bitmapa lub w krzywych) - druk jednostronny i dwustronny od 5.000 szt. *Tylko dla papieru offsetowego białego</p>
	<p>Druk DIGITAL (na gotowej kopercie - ilość kolorów nieograniczona kolorystyka CMYK, druk pasowany) - druk jednostronny 1 karton - 5.000 szt., druk wyłącznie na froncie koperty, nadruk CMYK na brązowym papierze odbiega kolorystycznie od nadruku na papierach białych.</p>

Koperty rozszerzalne RBD,

- na zam. z nadrukiem lub bez - dla ilości 5.000 szt. i większych



format: C4 RBD
wymiary: 229x324x38 mm
papier biały 120 g/m²
ilość w kartonie: 250 szt.
ilość na palecie: 7000 szt.
wysokość całkowita palety:
1,70 m



format: C4 RBD
wymiary: 229x324x38 mm
papier biały 150 g/m²
ilość w kartonie: 250 szt.
ilość na palecie: 7000 szt.
wysokość całkowita palety:
1,70 m



format: B4 RBD
wymiary: 250x353x38 mm
papier biały 120 g/m²
ilość w kartonie: 250 szt.
ilość na palecie: 6000 szt.
wysokość całkowita palety:
1,70 m



format: B4 RBD
wymiary: 250x353x38 mm
papier biały 150 g/m²
ilość w kartonie: 250 szt.
ilość na palecie: 6000 szt.
wysokość całkowita palety:
1,70 m



format: E4 RBD
wymiary: 280x400x40 mm
papier biały 150 g/m²
ilość w kartonie: 250 szt.
ilość na palecie: 4500 szt.
wysokość całkowita palety:
1,70 m



format: B4 RBD
wymiary: 250x353x38 mm
papier brąz recykling 120 g/m²
ilość w kartonie: 250 szt.
ilość na palecie: 6000 szt.
wysokość całkowita palety:
1,70 m



format: C4 RBD
wymiary: 229x324x38 mm
papier brąz recykling 120 g/m²
ilość w kartonie: 250 szt.
ilość na palecie: 7000 szt.
wysokość całkowita palety:
1,70 m



format: E4 RBD
wymiary: 280x400x40 mm
papier brąz recykling 150 g/m²
ilość w kartonie: 250 szt.
ilość na palecie: 4500 szt.
wysokość całkowita palety:
1,70 m

+

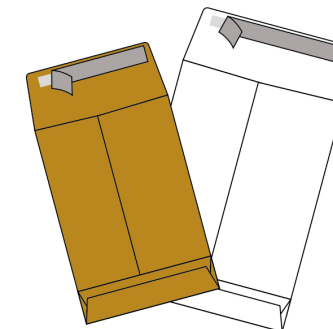

inny format na zamówienie
- rozmiar standard od 5.000 szt.;
- rozmiar niestandardowy od
10.000 szt.;
Podaj format lub rozmiar w {mm},
nakład zamówienia i plik nadruku

Warianty klapki do wyboru dostępne dla każdego rodzaju i formatu koperty:

<p>Kłapa prosta - standard PL tylko pasek HK str.30 lub kłapa trapez - standard str.31</p> <p><i>[Dostępna z dziurkami w klapie lub bez]</i></p>	<p>Z paskiem kontrolnym i z klapą trapez - standard Europa, z paskiem HK str.32</p> <p><i>[Dostępna z dziurkami w klapie lub bez]</i></p>	<p>Kłapa kurierska - z paskiem Easy Open (z 1 paskiem HK i z 1 czerwoną żyłką) str.33</p> <p><i>[Dostępna bez dziurek w klapie]</i></p>	<p>Kłapa e-commerce - z możliwością odsyłania (pasek HK, żyłka czerwona, pasek hk) str.34</p> <p><i>[Dostępna bez dziurek w klapie]</i></p>
✓	✗	✗	✗



RODZAJE KLAP ZAMYKAJĄCYCH

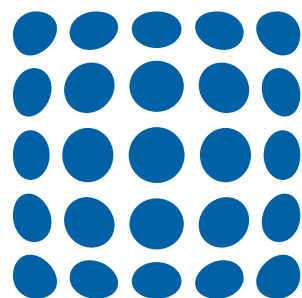

PACKAIR

Rodzaje klap zamykających - klapa prosta



1

Pakujący umieszcza produkt wewnątrz koperty.



2

Następuje usunięcie paska zabezpieczającego (HK), odsłaniając klej klapki zamykającej.



3

Klapka koperty zostaje dociśnięta i trwale zaklejona.



4

Klient otwiera kopertę, uzyskując szybki i czysty dostęp do zawartości koperty.

Papiery do wyboru:

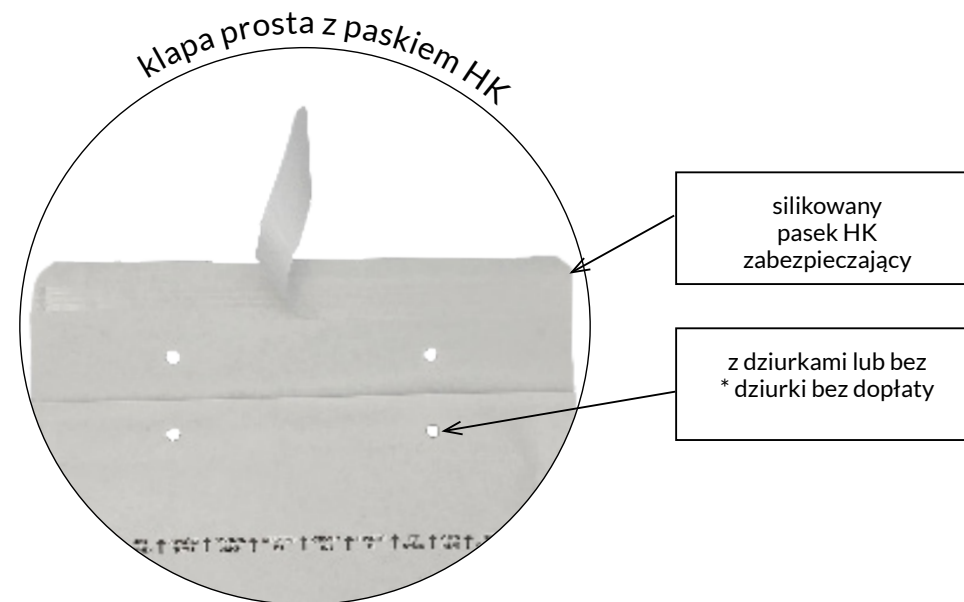
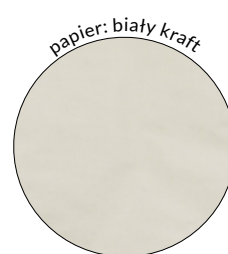

Istnieje możliwość zamówienia kopert z certyfikatem bez dopłaty:



Znak odpowiedzialnej gospodarki leśnej
FSC® C134989

Pytaj o certyfikowane produkty FSC®
Istnieje możliwość zamówienia kopert bąbelkowych wykonanych z certyfikatem FSC® oraz z etykietą produktową FSC® naniesioną na front lub tył koperty. Dla papierów oferowanych w PACKAIR dostępna jest kategoria FSC® MIX. Istnieje możliwość produkcji kopert z etykietą z kodem licencyjnym FSC® C134989 przydzielonym PACKAIR Sp. z o.o., lub z kodem licencyjnym FSC® Klienta końcowego, lub z kodem licencyjnym FSC® Pośrednika.



1

Pakujący umieszcza produkt wewnątrz koperty.



2

Następuje usunięcie paska zabezpieczającego (HK), odślaniając klej klapki zamykającej.



3

Klapka koperty zostaje dociśnięta i trwale zaklejona.



4

Klient otwiera kopertę, uzyskując szybki i czysty dostęp do zawartości koperty.

Papiery do wyboru:

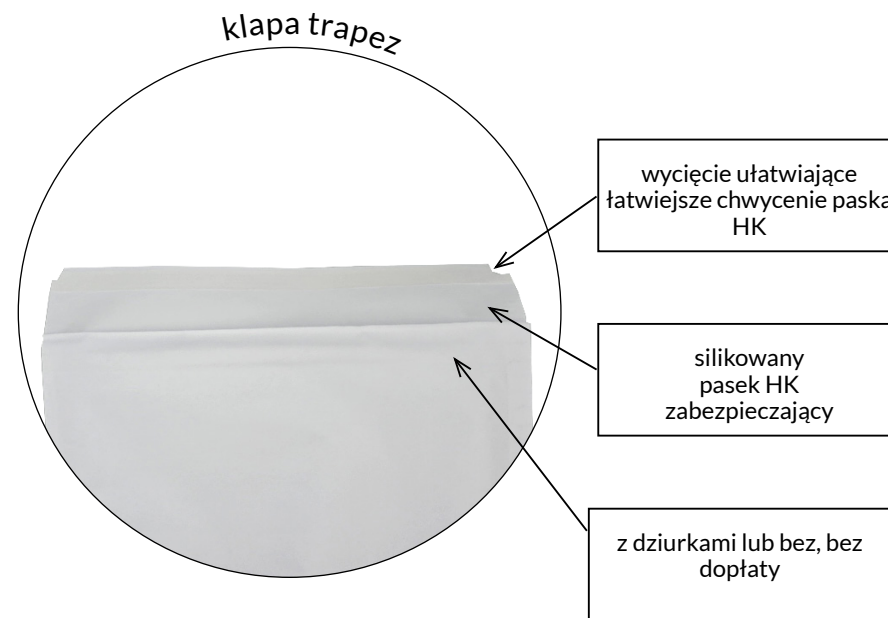
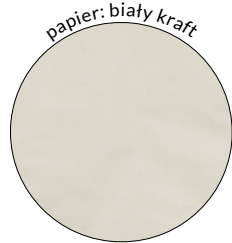

Istnieje możliwość zamówienia kopert z certyfikatem bez dopłaty:



Znak odpowiedzialnej gospodarki leśnej
FSC® C134989

Pytaj o certyfikowane produkty FSC®

Istnieje możliwość zamówienia kopert bąbelkowych wykonanych z certyfikatem FSC® oraz z etykietą produktową FSC® naniesioną na front lub tył koperty. Dla papierów oferowanych w PACKAIR dostępna jest kategoria FSC® MIX. Istnieje możliwość produkcji kopert z etykietą z kodem licencyjnym FSC® C134989 przydzielonym PACKAIR Sp. z o.o., lub z kodem licencyjnym FSC® Klienta końcowego, lub z kodem licencyjnym FSC® Pośrednika.

Rodzaje klap zamykających

- klapa trapez z paskiem kontrolnym i HK



1

Pakujący umieszcza produkt wewnątrz koperty.



2

Następuje usunięcie paska zabezpieczającego (HK), odsłaniając klej klapki zamykającej.

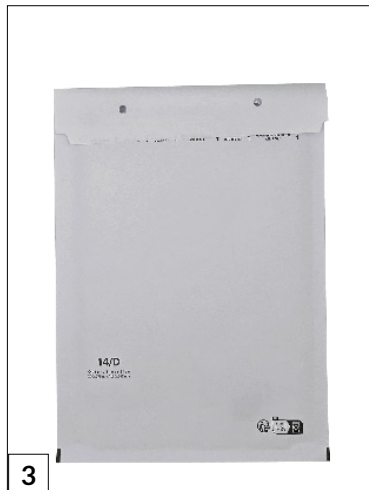
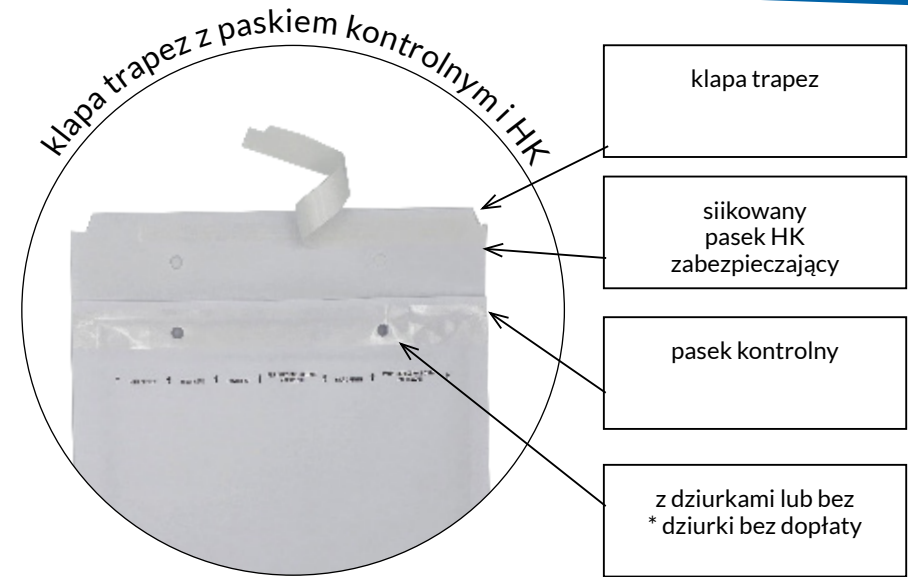

3

Klapa zostaje przyklejona – tylko na pasku kontrolnym – co umożliwia łatwe otwarcie przez dział kontroli bez naruszenia klapki zamykającej.



4

Pracownik kontroli otwiera kopertę, weryfikuje zgodność zawartości z zamówieniem, a następnie zamyka klapę, dokonując trwałego, finalnego zamknięcia przesyłki do wysyłki.



5

Klient końcowy otwiera kopertę, zyskując dostęp do produktów.



Papiery do wyboru:

Istnieje możliwość zamówienia kopert z certyfikatem bez dopłaty:



Znak odpowiedzialnej gospodarki leśnej
FSC® C134989

Pytaj o certyfikowane produkty FSC®
Istnieje możliwość zamówienia kopert bąbelkowych wykonanych z certyfikatem FSC® oraz z etykietą produktową FSC® naniesioną na front lub tył koperty. Dla papierów oferowanych w PACKAIR dostępna jest kategoria FSC® MIX. Istnieje możliwość produkcji kopert z etykietą z kodem licencyjnym FSC® C134989 przydzielonym PACKAIR Sp. z o.o., lub z kodem licencyjnym FSC® Klienta końcowego, lub z kodem licencyjnym FSC® Pośrednika.



1

Operator pakujący umieszcza przesyłkę w kopercie.



2

Następuje usunięcie paska zabezpieczającego (HK), odstawiając klej klapki zamykającej.

perforacje ułatwiające chwycenie żyłki czerwonej z 2 stron

klapa kurierska z paskiem Easy Open



klapa prosta

silikonowy pasek HK zabezpieczający

żyłka czerwona (pasek Easy Open)

Papiery do wyboru:

papier: biały offset

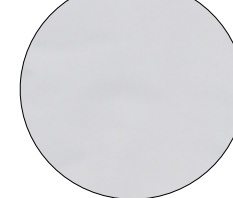

papier: brąz kraft

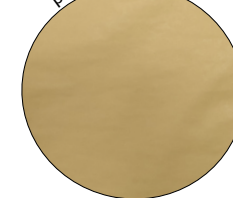

papier: brąz recykling 50/50



papier: biały kraft

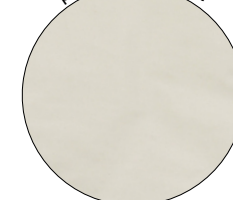

3

Pakujący zamyka klapkę, klej trwale przykleja się do papieru. Wysyła przesyłkę.



4

Odbiorca otwiera klapkę ciągnąc za żyłkę od lewej lub prawej strony w miejscach wyrażonej perforacji. Żyłka rozcina klapkę.



5

Odbiorca wyjmuje przesyłkę. Konstrukcja koperty umożliwia recykling, oddzielenie papieru od plastikowej folii.

Istnieje możliwość zamówienia kopert z certyfikatem bez dopłaty:



Znak odpowiedzialnej gospodarki leśnej
FSC® C134989

Pytaj o certyfikowane produkty FSC®

Istnieje możliwość zamówienia kopert bąbelkowych wykonanych z certyfikatem FSC® oraz z etykietą produktową FSC® naniesioną na front lub tył koperty. Dla papierów oferowanych w PACKAIR dostępna jest kategoria FSC® MIX. Istnieje możliwość produkcji kopert z etykietą z kodem licencyjnym FSC® C134989 przydzielonym PACKAIR Sp. z o.o., lub z kodem licencyjnym FSC® Klienta końcowego, lub z kodem licencyjnym FSC® Pośrednika.

Rodzaje klap zamykających

- klapa e-commerce z możliwością odesłania



1

Pakujący umieszcza przesyłkę w kopercie.



2

Następuje usunięcie paska zabezpieczającego (HK), odstaniając klej klapki zamykającej.



3

Pakujący zamyka klapkę, klej trwale przykleja się do papieru. Wysyła przesyłkę.



4

Odbiorca otwiera klapkę, ciągnąc za żyłkę od lewej lub prawej strony w miejscach wyraźnej perforacji.

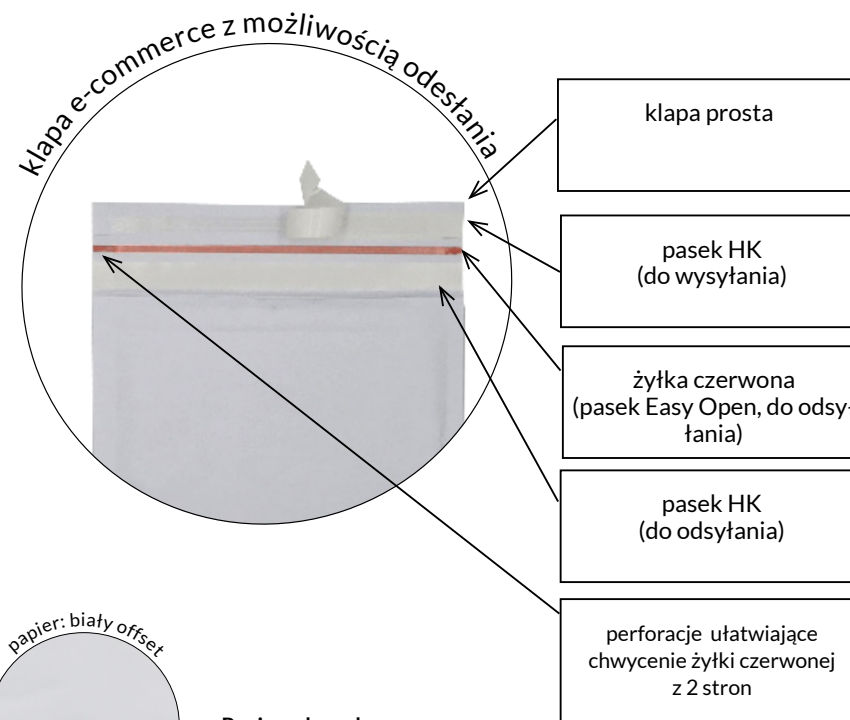

5

Odbiorca wyjmuje produkty z koperty.



6

Jeżeli odbiorca decyduje się na odesłanie towaru, umieszcza go w kopercie wraz z dokumentami i odkleja drugi pasek silikonowany



7

Odbiorca zamyka klapkę, klej trwale przykleja się do papieru. Wysyła zwrot.



8

Sprzedawca otwiera kopertę i wyjmuje zwrot. Konstrukcja koperty umożliwia recykling, oddzielenie papieru od plastikowej folii.



Papiery do wyboru:

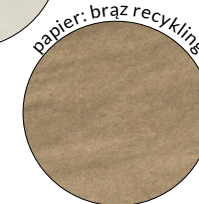
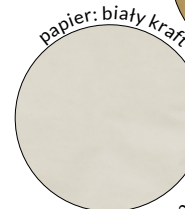

Istnieje możliwość zamówienia kopert z certyfikatem bez dopłaty:



Znak odpowiedzialnej gospodarki leśnej
FSC® C134989

Pytaj o certyfikowane produkty FSC®

Istnieje możliwość zamówienia kopert bąbelkowych wykonanych z certyfikatem FSC® oraz z etykietą produktową FSC® naniesioną na front lub tył koperty. Dla papierów oferowanych w PACKAIR dostępna jest kategoria FSC® MIX. Istnieje możliwość produkcji kopert z etykietą z kodem licencyjnym FSC® C134989 przydzielonym PACKAIR Sp. z o.o., lub z kodem licencyjnym FSC® Klienta końcowego, lub z kodem licencyjnym FSC® Pośrednika.



MOŻLIWOŚCI NADUKU

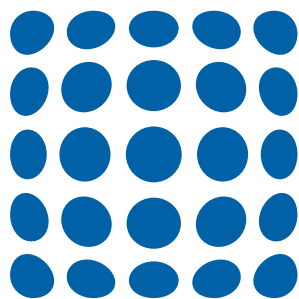

PACKAIR

Nadruk INK-JET

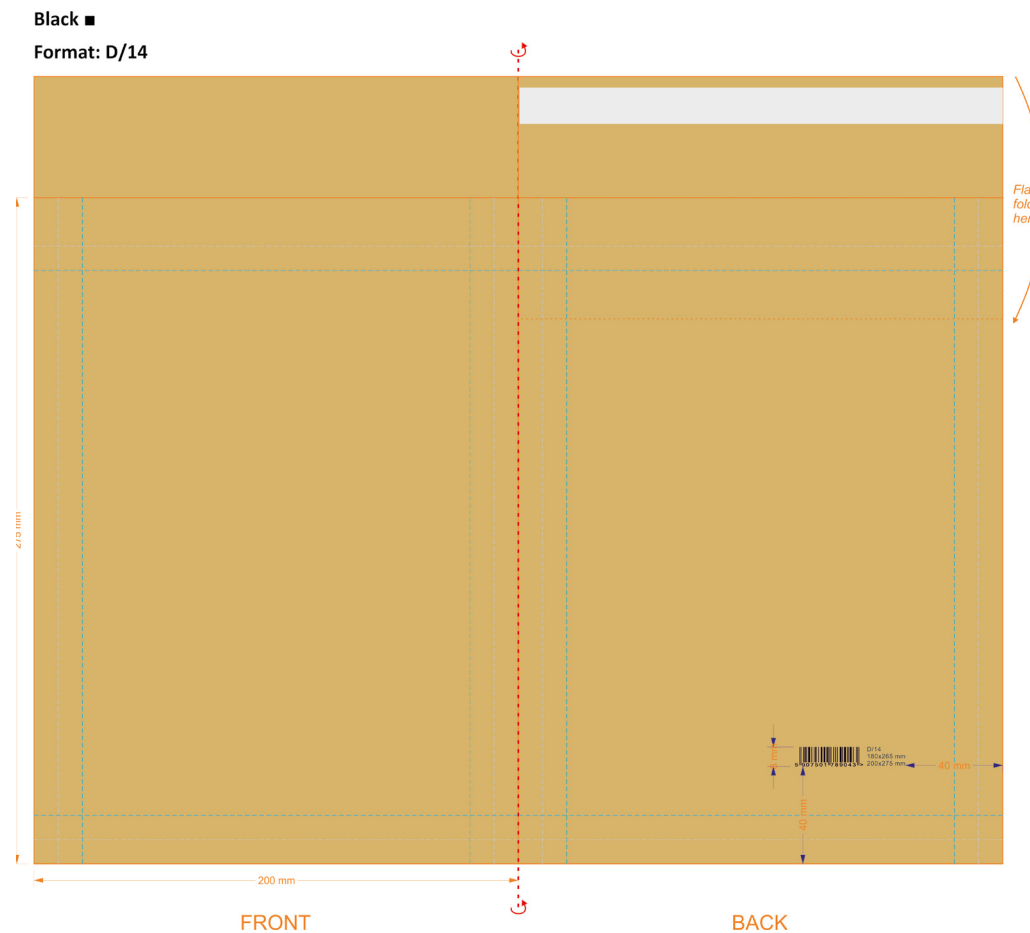
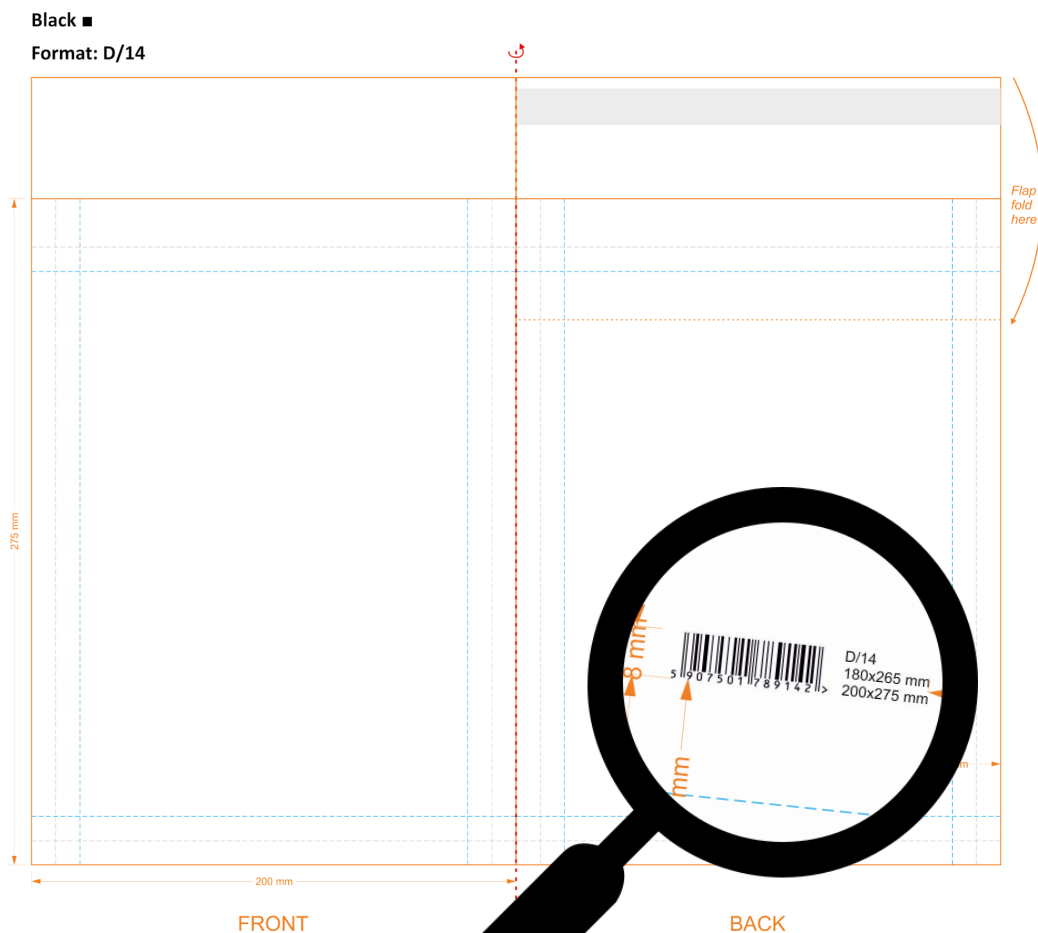

Druk INK-JET (druk jednostronny, prosty opis oraz EAN 13)

- zamówienie minimalne 5.000 szt. lub od 1 palety
- czas realizacji 10-15 dni roboczych
- druk w kolorze czarnym

Informacja dla specjalisty

- Nadruk wykonywany jest w trakcie produkcji koperty w maszynie składającej.
- Najtańsza metoda nadruku.

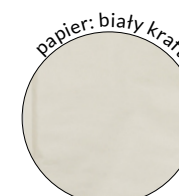

Możliwości nadruku

- nadruk FLE XO min. zamówienie 5.000 szt.



Nadruk FLE XO: 1+0 (nadruk na froncie i klapce koperty)

Black ■ (heat resistance waterbased ink)
Format: C/13

(printing flexo: 1+0)

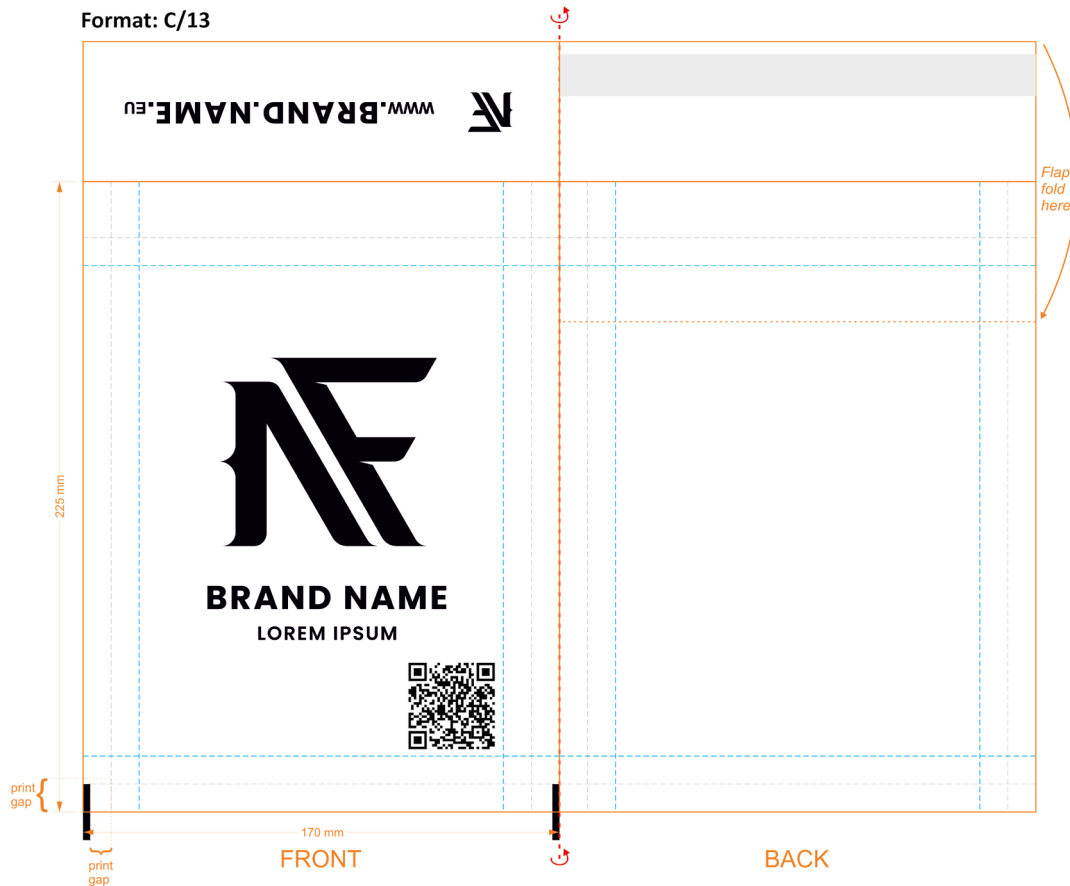

Black ■ (heat resistance waterbased ink)
Format: C/13

(printing flexo: 1+0)

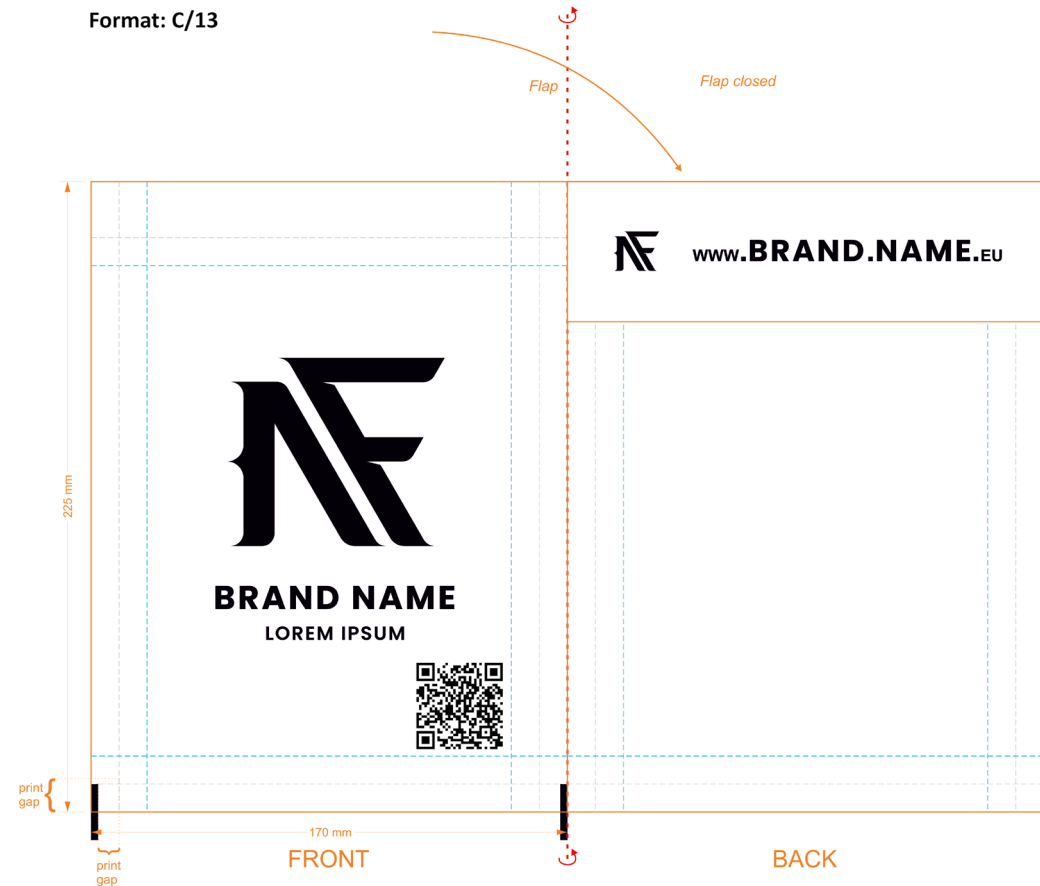

Nadruk APLA z wybraniem
Druk FLE XO 1-6 kolory APLA - JED-
NOSTRONNY i DWUSTRONNY!
- zamówienie minimalne 5.000 szt.
- czas realizacji 10-20 dni roboczych
- kolorystyka PANTONE

Informacja dla specjalisty
- Najczęściej wybierany nadruk FLE XO
- Zwróć uwagę, że po zamknięciu klapki, nadruk z frontu przenosi się na tył koperty.
- Druk jest wykonywany na drukarce rolowej-FLE XO. Następnie zadrukowany papier składany jest w maszynie produkującej koperty.



Możliwości nadruku

- nadruk FLEXO min. zamówienie 5.000 szt.



Nadruk FLEXO: 1+1 (nadruk na froncie i tyle koperty)

Black ■ (heat resistance waterbased ink)
Format: C/13

(printing flexo: 1+1)

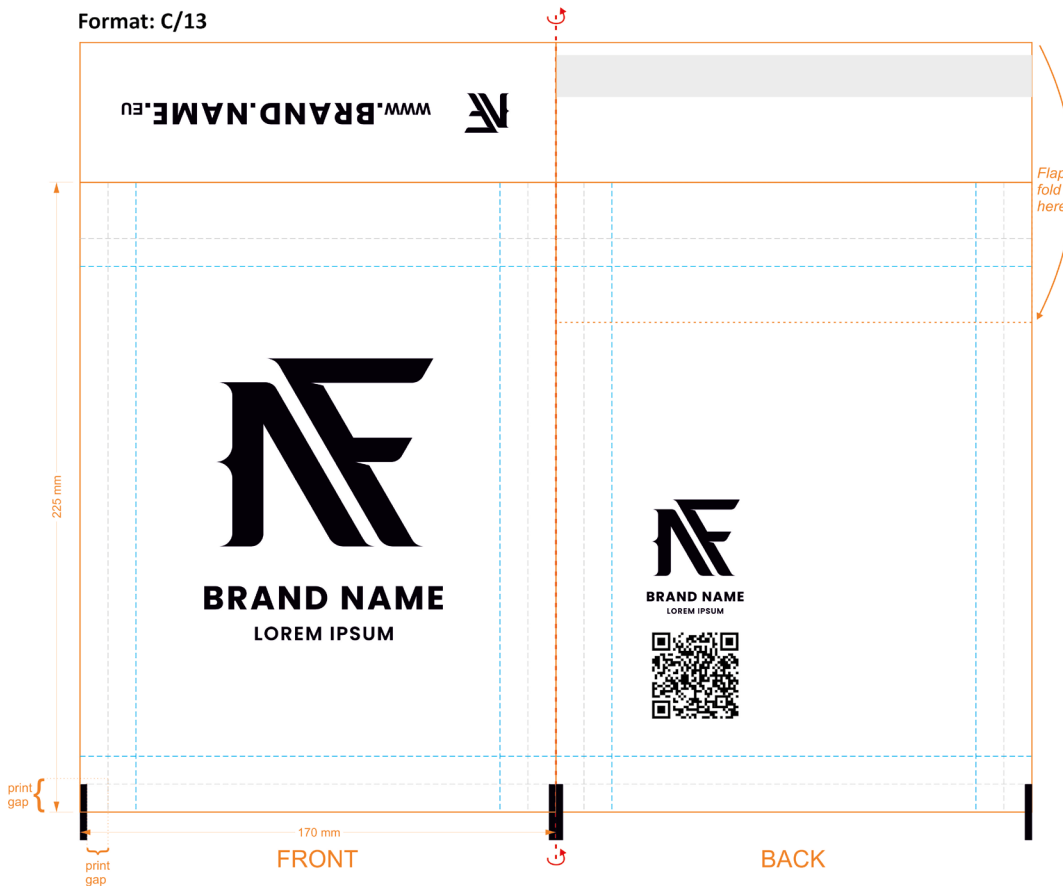

Black ■ (heat resistance waterbased ink)
Format: C/13

(printing flexo: 1+1)

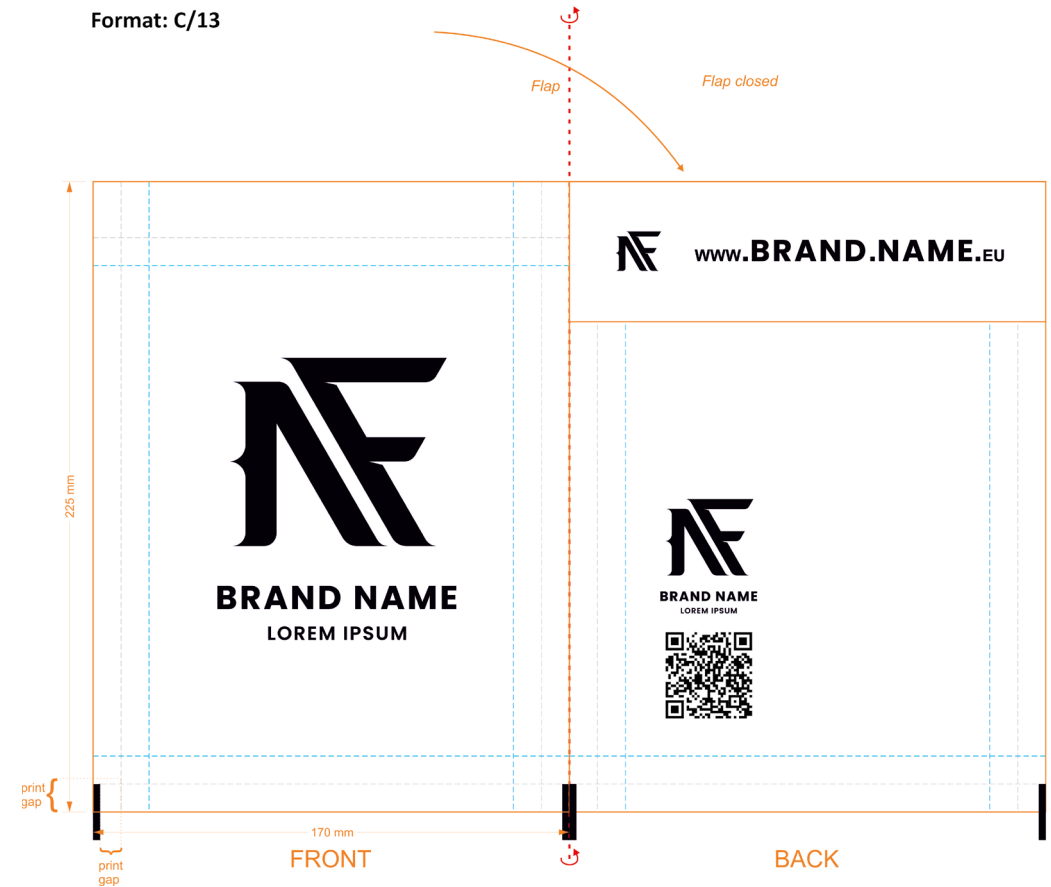

Nadruk APLA z wybraniem
Druk FLEXO 1-6 kolory APLA - JED-
NOSTRONNY i DWUSTRONNY!
- zamówienie minimalne 5.000 szt.
- czas realizacji 10-20 dni roboczych
- kolorystyka PANTONE

Informacja dla specjalisty

- Druk jest wykonywany na drukarce rolowej FLEXO, druk na dwóch osobnych wstęgach papieru.
- Następnie zadrukowany papier składany jest w maszynie produkującej koperty. W tym przypadku występuje „składanie dwustronne”, które oznacza pasowanie dwóch wstęg papieru względem siebie w maszynie składającej, co powoduje zwolnienie maszyny składającej.

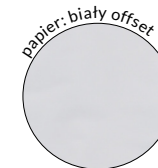

Nadruk FLE XO: 2+1 APLA (nadruk na froncie dwóch kolorów i nadruk pełnowierzchniowy na tyle koperty)

Black ■ (heat resistance waterbased ink)
 PANTONE 2412 U ■ (standard waterbased ink)
 Format: C/13

(printing flexo: 2+1 APLA)

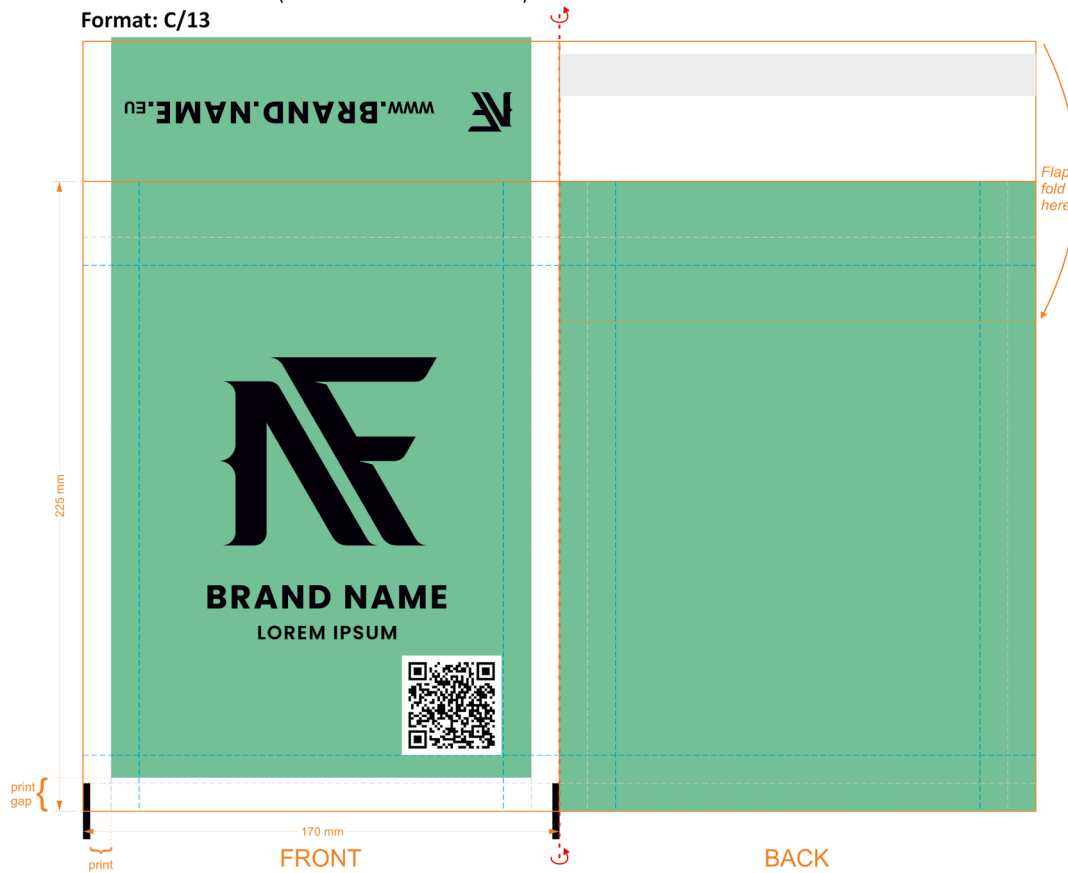

Black ■ (heat resistance waterbased ink)
 PANTONE 2412 U ■ (standard waterbased ink)
 Format: C/13

(printing flexo: 2+1 APLA)

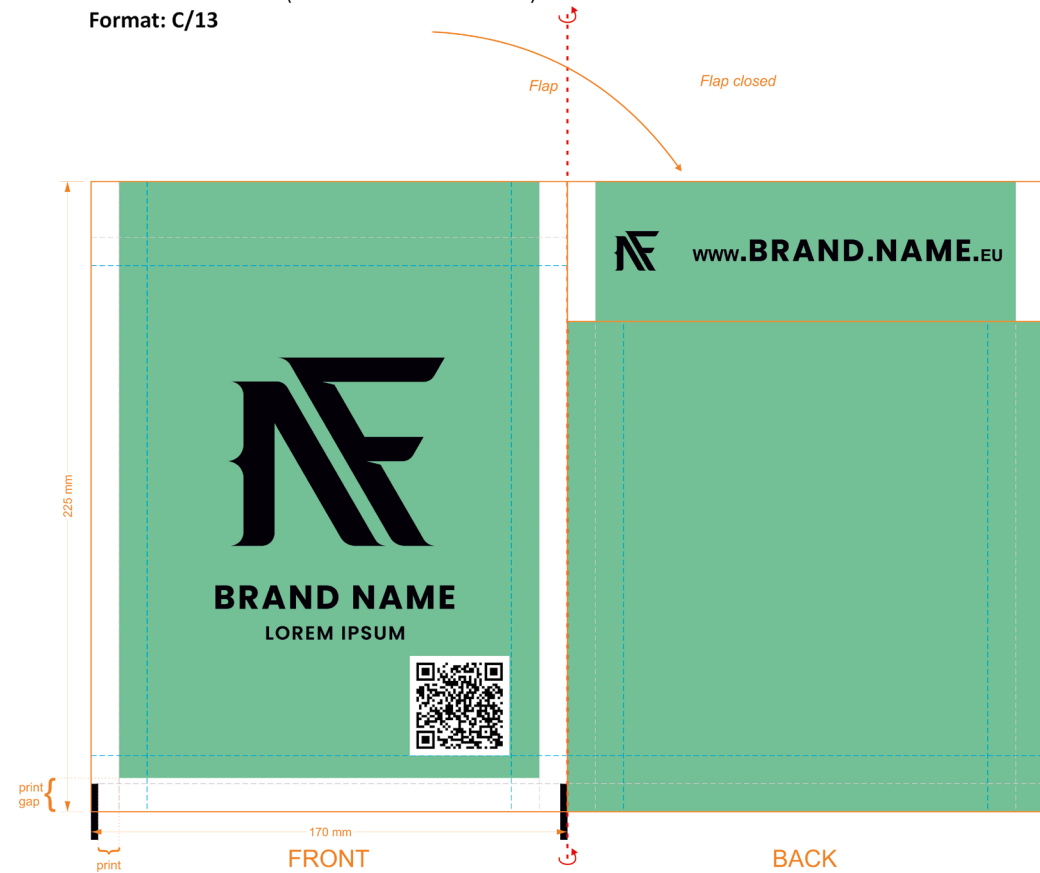

Nadruk APLA z wybraniem Druk FLE XO 1-6 kolorów APLA - JED-NOSTRONNY i DWUSTRONNY!
 - zamówienie minimalne 5.000 szt.
 - czas realizacji 10-20 dni roboczych
 - kolorystyka PANTONE

Informacja dla specjalisty

- Druk jest wykonywany na drukarce rolowej FLE XO, druk na dwóch osobnych wstęgach papieru.
 - W tym przypadku front to druk przy użyciu polimerów zwykłych. Natomiast tył to druk APLA 100 % przy wykorzystaniu posiadanego osprzętu na zakładzie (bez dopłaty klienta).
 - Następnie zadrukowany papier składany jest w maszynie produkującej koperty (nie występuje paser, APLA nie wymaga pasowania).
 W tym przypadku nie mamy do czynienia z pasowaniem tyłu z przodem.



Nadruk FLE XO: 2 APLA + 2 APLA (nadruk dwóch kolorów na froncie i tyle pełnowierzchniowy)

Black ■ (heat resistance waterbased ink)
 PANTONE 2412 U ■ (heat resistance waterbased ink)
 Format: C/13

(printing flexo: 2 APLA +2 APLA)

Black ■ (heat resistance waterbased ink)
 PANTONE 2412 U ■ (heat resistance waterbased ink)
 Format: C/13

(printing flexo: 2 APLA +2 APLA)

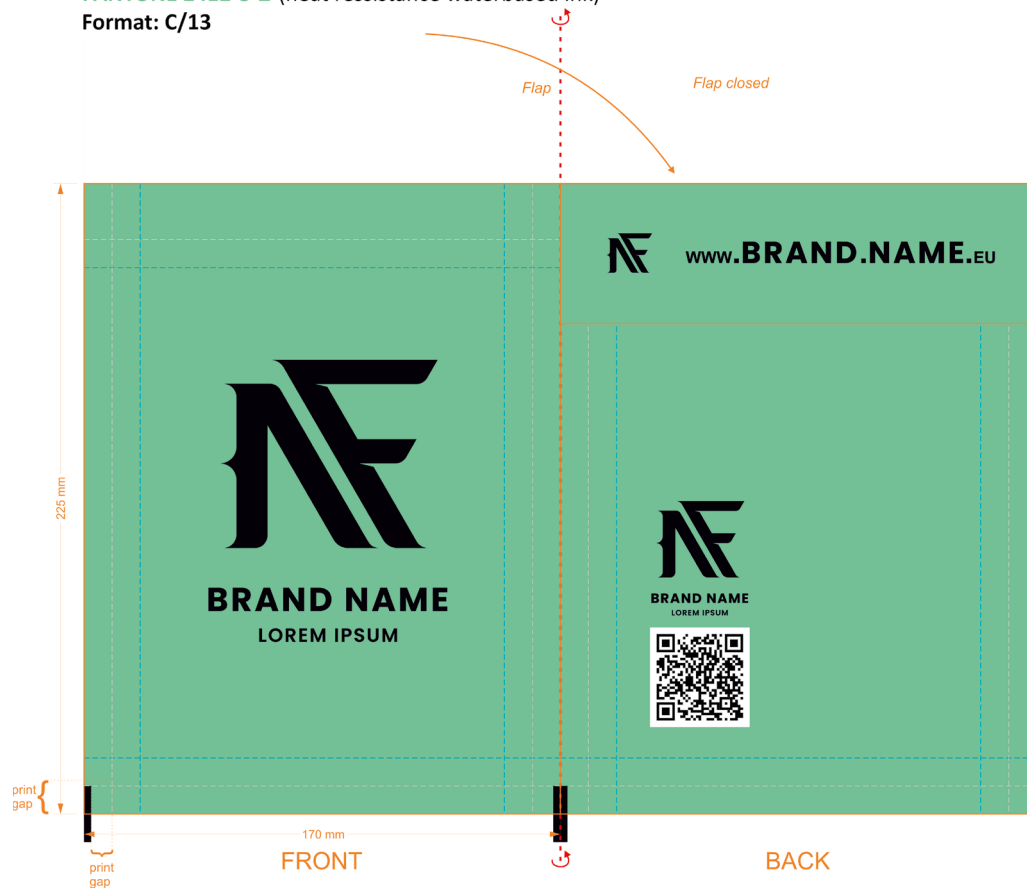
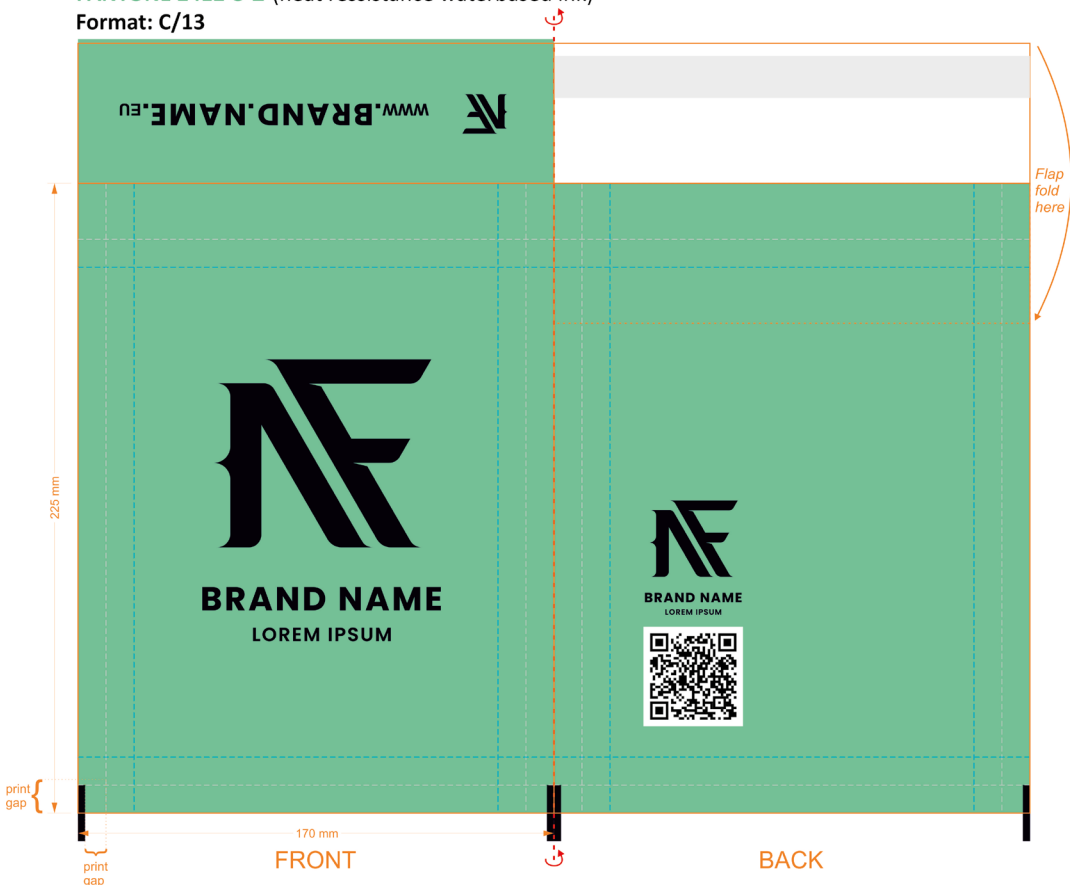

Nadruk APLA z wybraniem Druk FLE XO 1-6 kolory APLA - JED-NOSTRONNY i DWUSTRONNY!
 - zamówienie minimalne 5.000 szt.
 - czas realizacji 10-20 dni roboczych
 - kolorystyka PANTONE

Informacja dla specjalisty

- Druk jest wykonywany na drukarce rolowej FLE XO, druk na dwóch osobnych wstęgach papieru.
- W tym przypadku front to druk przy użyciu polimeru zwykłego i APLA 100 % przy wykorzystaniu posiadanego osprzętu na zakładzie. Natomiast tył to druk przy użyciu polimeru zwykłego i druk bezkońcowego APLA z wybraniem.
- Następnie zadrukowany papier składany jest w maszynie produkującej koperty. W tym przypadku występuje „składanie dwustronne”, które oznacza pasowanie dwóch wstęg papieru względem siebie w maszynie składającej, co powoduje zwolnienie maszyny składającej.

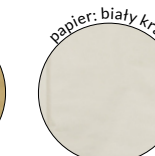
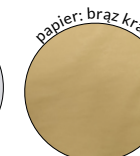

Możliwości nadruku

- nadruk FLEXY min. zamówienie 5.000 szt.

Nadruk FLEXY: 2 APLA + 2 APLA (nadruk dwóch kolorów na froncie i tyle pełnopowierzchniowy)

Black ■ (heat resistance waterbased ink)
 PANTONE 2412 U ■ (heat resistance waterbased ink)
 PANTONE 631 U ■ (standard waterbased ink)
 PANTONE 705 U ■ (standard waterbased ink)

(printing flexo: 4 APLA +2 APLA)

Format: C/13

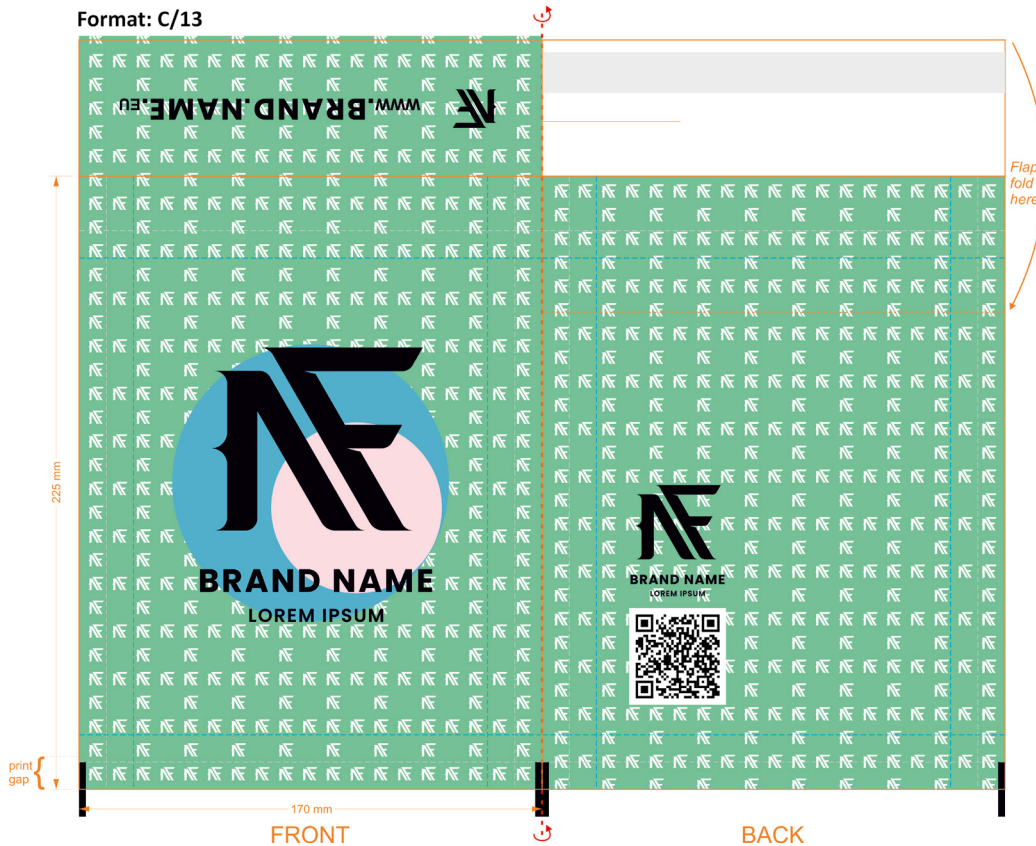

Black ■ (heat resistance waterbased ink)
 PANTONE 2412 U ■ (heat resistance waterbased ink)
 PANTONE 631 U ■ (standard waterbased ink)
 PANTONE 705 U ■ (standard waterbased ink)

(printing flexo: 4 APLA +2 APLA)

Format: C/13

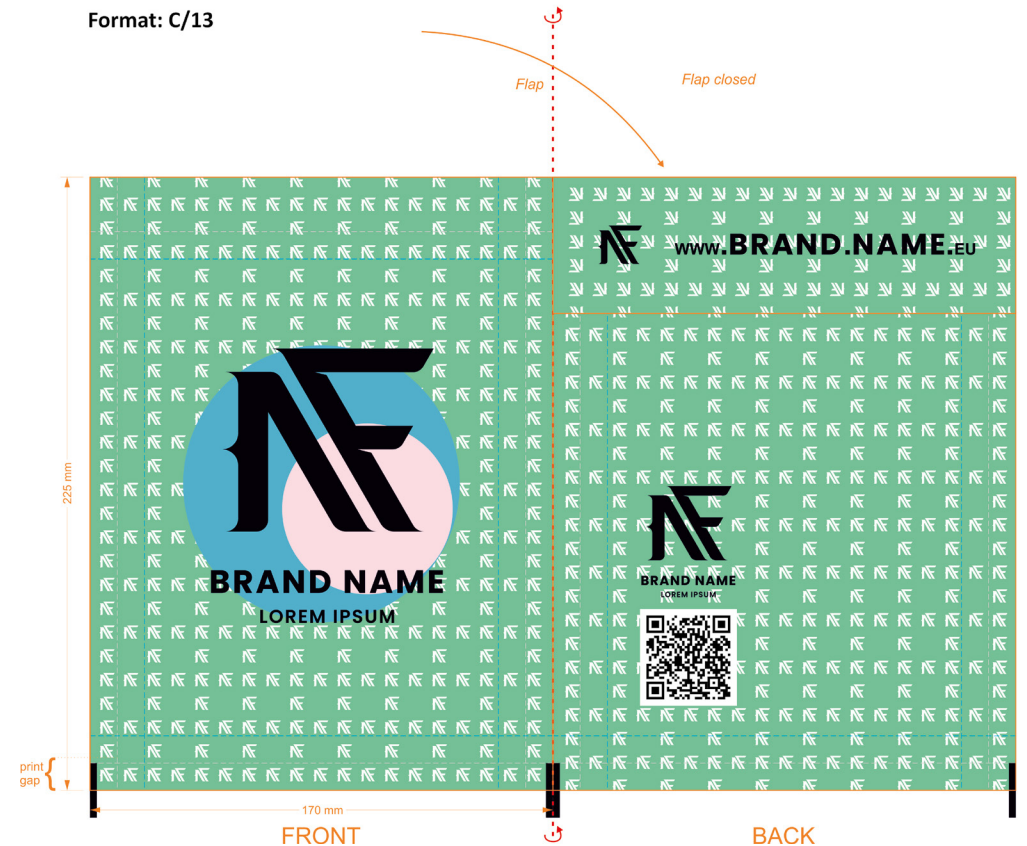

Nadruk APLA z wybraniem
**Druk FLEXY 1-6 kolorów APLA - JED-
 NOSTRONNY i DWUSTRONNY!**
 - zamówienie minimalne 5.000 szt.
 - czas realizacji 10-20 dni roboczych
 - kolorystyka PANTONE

Informacja dla specjalisty

- Druk jest wykonywany na drukarce rolowej FLEXY, druk na dwóch osobnych wstęgach papieru.
 - W tym przypadku front jak i tył drukowane są przy użyciu polimerów zwykłych oraz dwóch tulei APLA z wybraniem.
 - Następnie zadrukowany papier składany jest w maszynie produkującej koperty. W tym przypadku występuje „składanie dwustronne”, które oznacza pasowanie dwóch wstęg papieru względem siebie w maszynie składającej, co powoduje zwolnienie maszyny składającej.

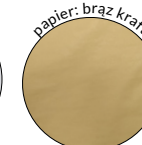
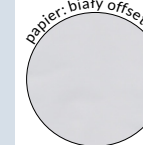



PACKAIR

Możliwości nadruku - nadruk OFFSET CMYK min. zamówienie 5.000 szt.

Nadruk OFFSETOWY: CMYK + 0 (nadruk CMYK z jednej strony)
atrakcyjny cenowo nakład ~ od 30.000 szt. - z powodu kosztownego ustawiania druku.

Offset CMYK + 0
Format: D/14

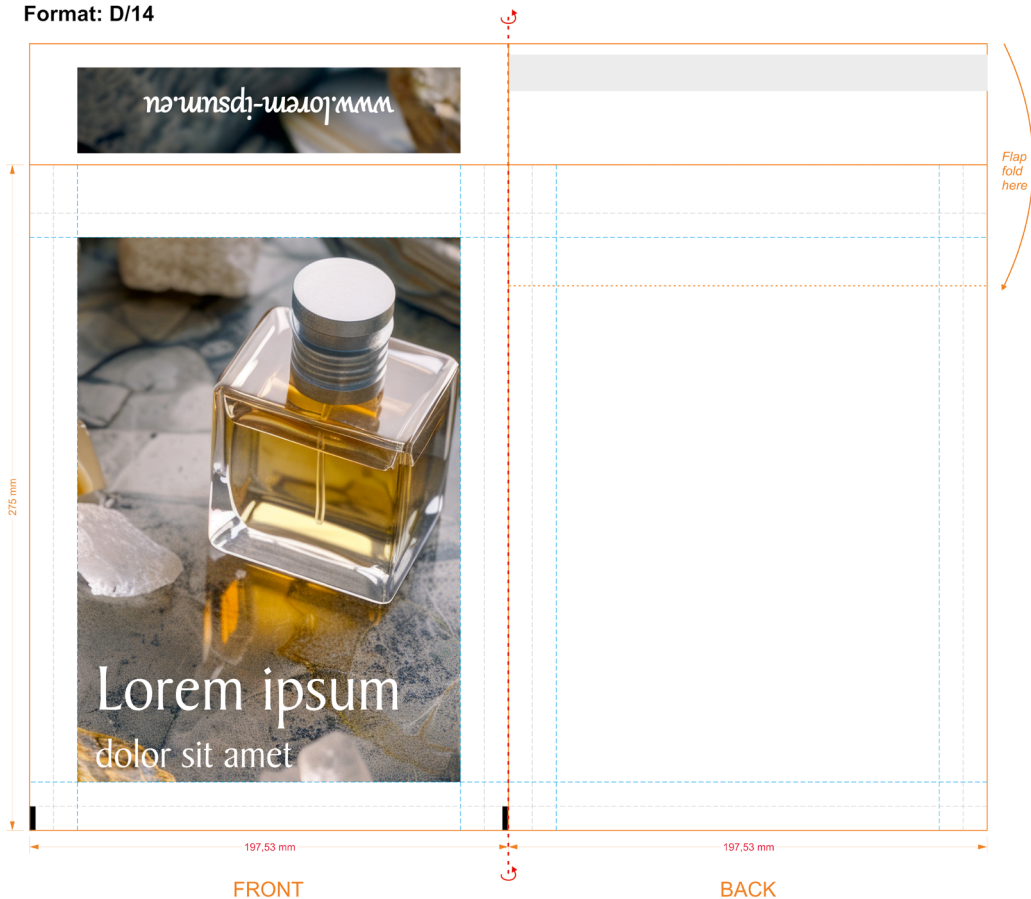

file for customer - page NO. 1

Offset CMYK + 0
Format: D/14

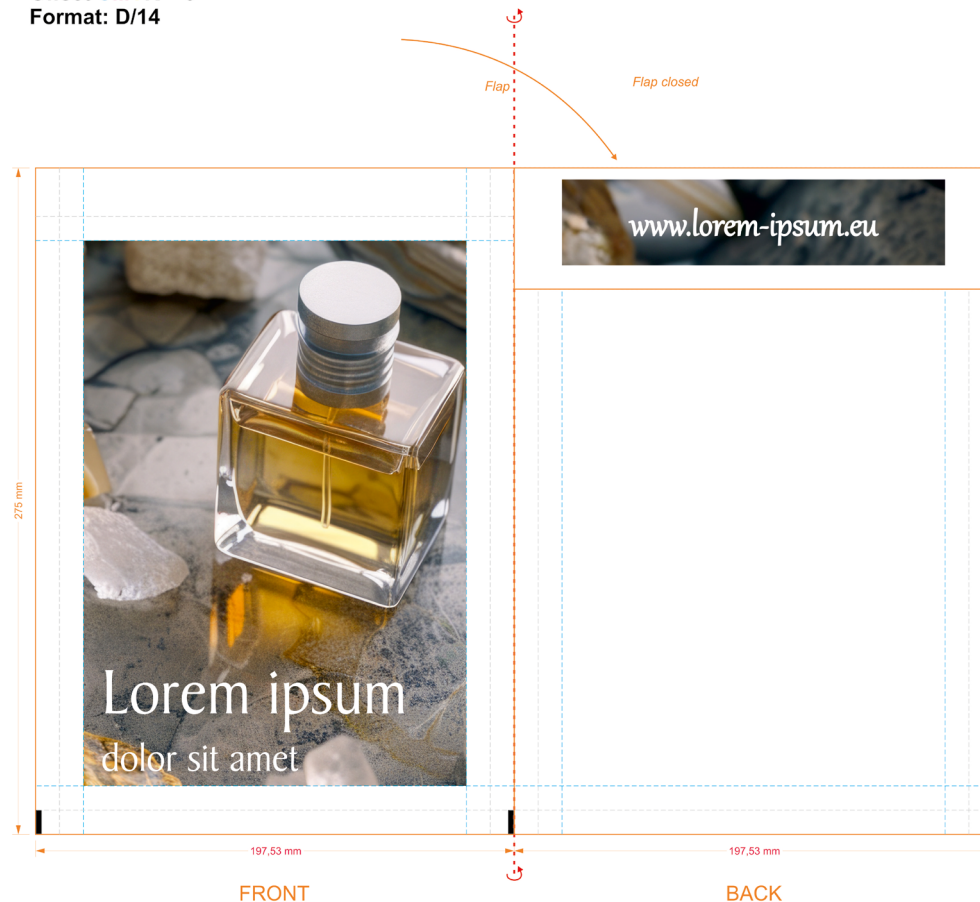

file for customer - page NO. 2



Druk CMYK OFFSET (~do 90% krycia) JEDNOSTRONNY i DWUSTRONNY!

- zamówienie minimalne 5.000 szt.
- czas realizacji 20-25 dni roboczych
- kolorystyka CMYK
- wymiary formatów CMYK odbiegają od formatów standardowych
- CMYK offsetowy dla formatów: A11 - E15 + CD/21

Informacja dla specjalisty

- Druk jest wykonywany na drukarce rolowej OFFSET-owej. Następnie zadrukowany papier składany jest w maszynie produkującej koperty.
- Zamówienie min. 5000 szt.,(atrakcyjny cenowo nakład ~ od 30.000 szt. - z powodu kosztownego ustawiania druku).
- Druk pełnopowierzchniowy nie jest możliwy dla tej technologii, ponieważ farby OFFSETOWE nie są przystosowane do kontaktu z gorącymi kowadłami maszyn składających.



Możliwości nadruku

- nadruk OFFSET CMYK min. zamówienie 5.000 szt.



Nadruk OFFSETOWY: CMYK + CMYK (nadruk CMYK z dwóch stron)
 atrakcyjny cenowo nakład ~ od 30.000 szt. - z powodu kosztownego ustawiania druku.

Offset **CMYK** + Offset **CMYK**
 Format: D/14

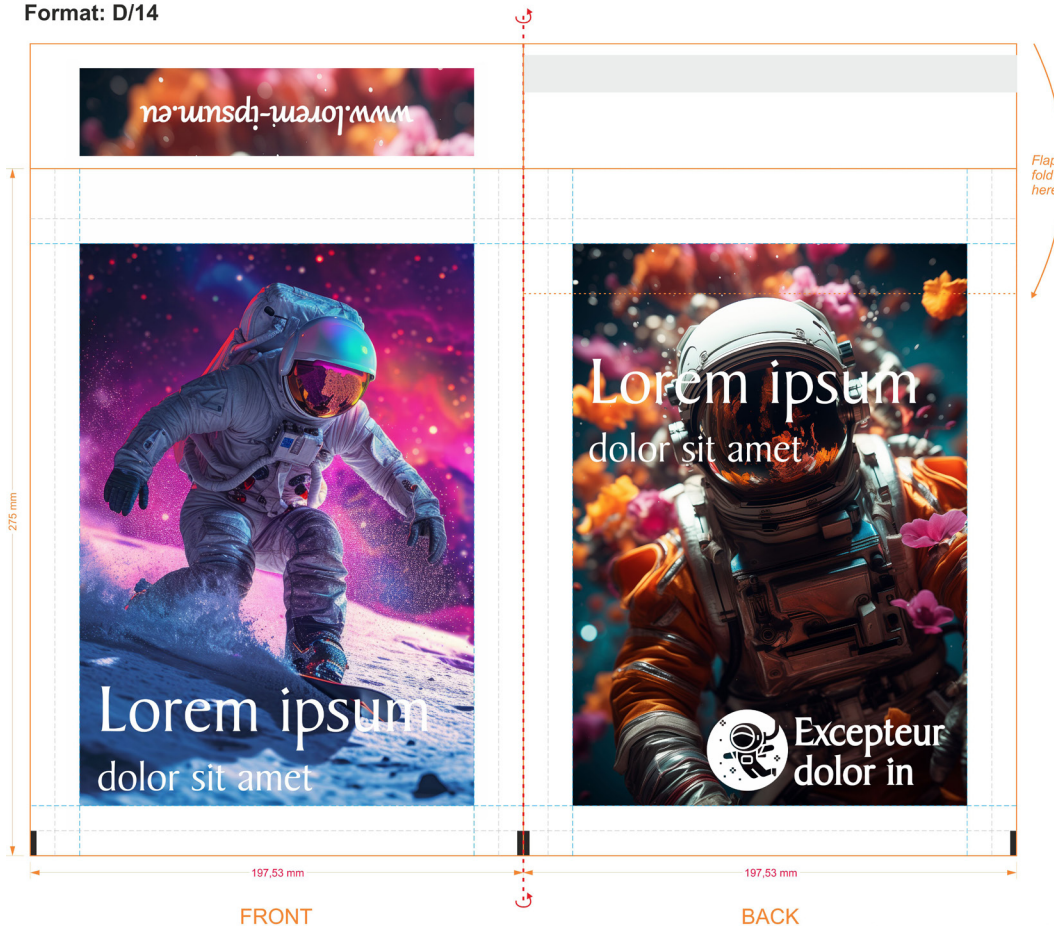

Offset **CMYK** + Offset **CMYK**
 Format: D/14



file for customer - page NO. 1

file for customer - page NO. 2



Druk CMYK OFFSET (~do 90% krycia) JEDNO-STRONNY i DWUSTRONNY!

- zamówienie minimalne 5.000 szt.
- czas realizacji 20-25 dni roboczych
- kolorystyka CMYK
- wymiary formatów CMYK odbiegają od formatów standardowych
- CMYK offsetowy dla formatów: A11 - E15 + CD/21

Informacja dla specjalisty

- Druk jest wykonywany na drukarce rolowej OFFSET-owej.
- Zamówienie min. 5000 szt., (atrakcyjny cenowo nakład ~ od 30.000 szt. - z powodu kosztownego ustawiania druku).
- Następnie zadrukowany papier składany jest w maszynie produkującej koperty. W tym przypadku występuje „składanie dwustronne”, które oznacza pasowanie dwóch wstęp papieru względem siebie w maszynie składającej, co powoduje zwolnienie maszyny składającej.
- Druk pełnowierzchniowy nie jest możliwy dla tej technologii, ponieważ farby OFFSETOWE nie są przystosowane do kontaktu z gorącymi kowadłami maszyn składających.





MOŻLIWOŚCI NADUKU NA GOTOWEJ KOPERCIE

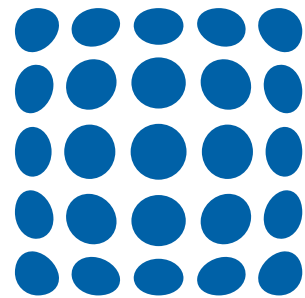

PACKAIR

Możliwości nadruku

- nadruk DIGITAL min. zamówienie od 1 kartonu



Nadruk DIGITAL: kolorystyka CMYK, tylko na froncie, pole max. 210x210 mm.

ink printing CMYK on *Super pak extra*® Pantone 280 ■

(printing DIGITAL+0)

Format: C/13

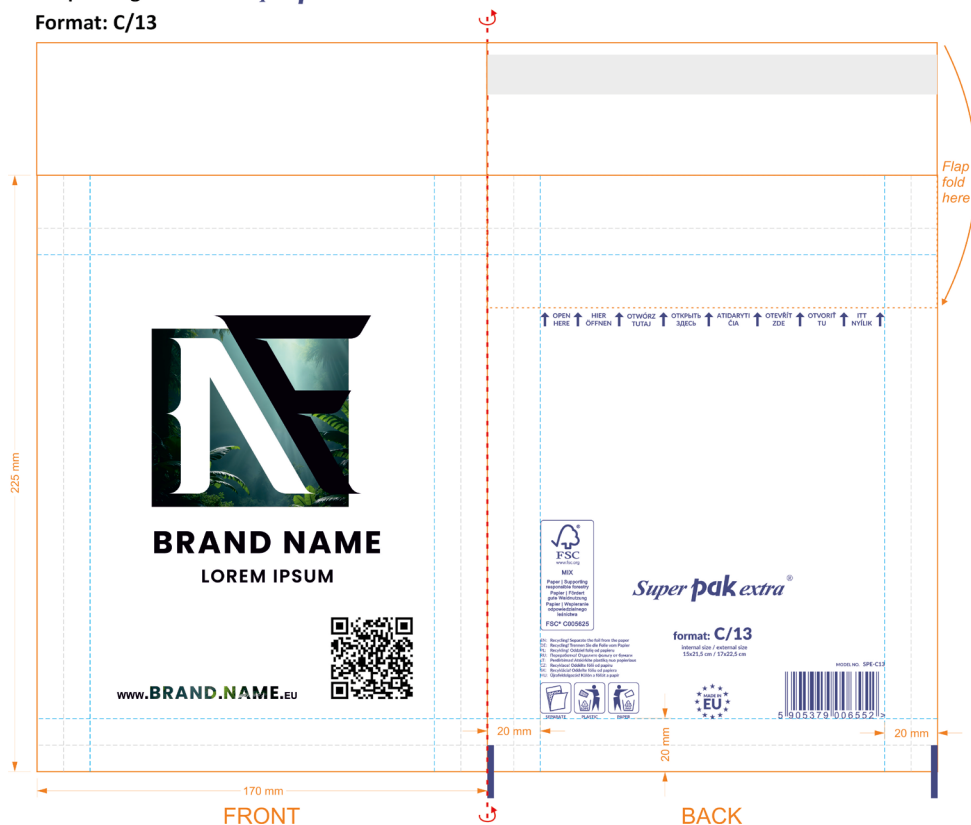

ink printing CMYK on *Super pak extra*® Pantone 280 ■

(printing DIGITAL+0)

Format: C/13

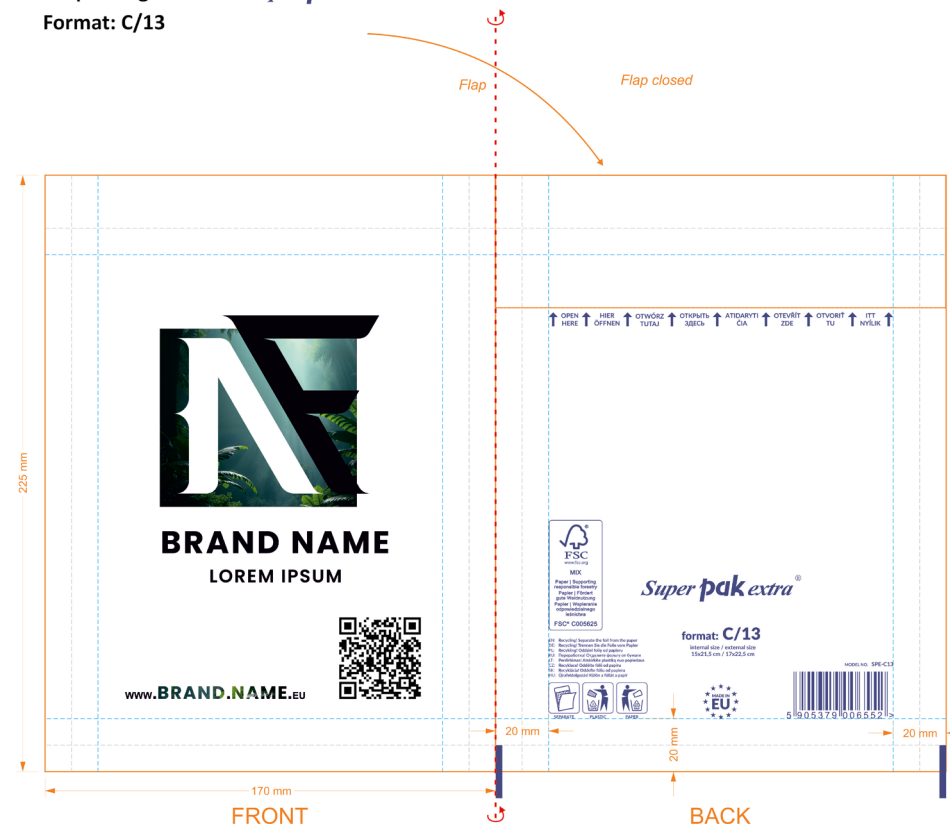

Druk DIGITAL (na gotowej kopercie - ilość kolorów nieograniczona kolorystyka CMYK, druk pasowany)
 - druk jednostronny 1 karton - 5.000 szt., druk wyłącznie na froncie koperty, nadruk CMYK na brązowym papierze odbiega kolorystycznie od nadruku na papierach białych.

Informacja dla specjalisty

- Pobieramy standardowe Super Pack Extra z magazynów, następnie na niezadrukowanym froncie wykonujemy nadruk.
- Maksymalne pole zadruku wynosi 220x220 mm. Z powodu krzywizny na krawędzi koperty minimalna odległość od brzegu koperty wynosi 30 mm. Druk wyłącznie na froncie. Z powodu zahaczania się klapy zamykającej o głowicę drukującą.

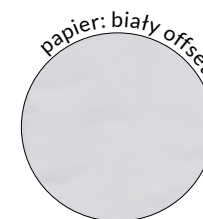

Nadruk DIGITAL: kolorystyka CMYK, tylko na froncie, pole max. 210x210 mm.

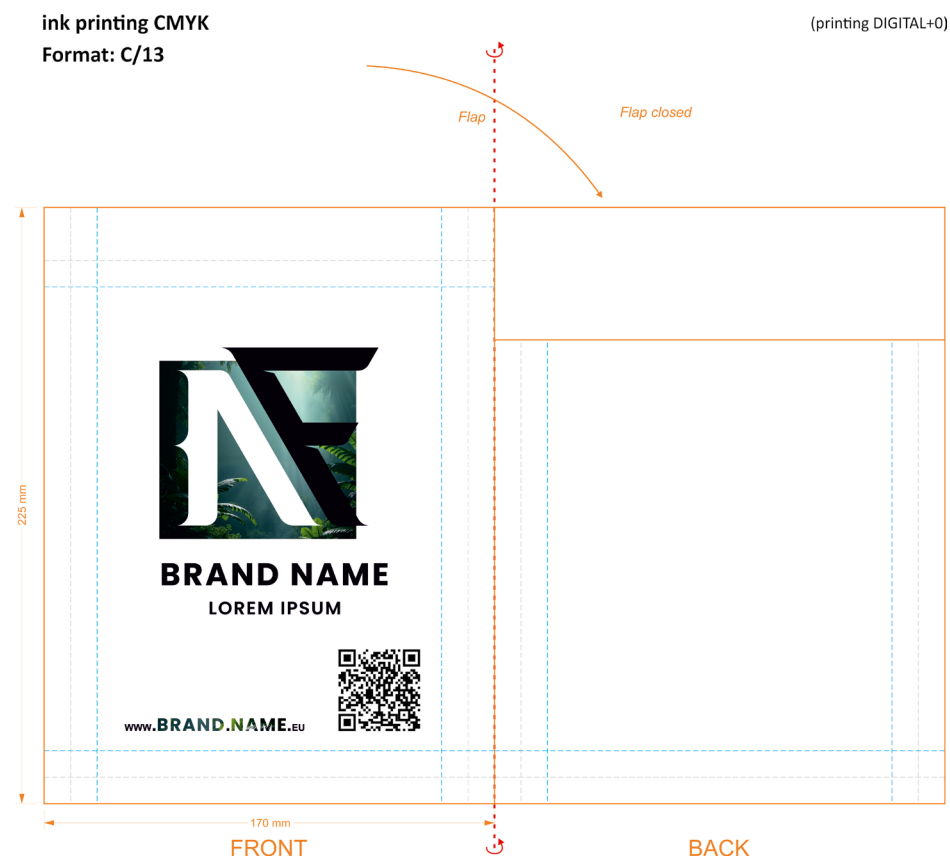
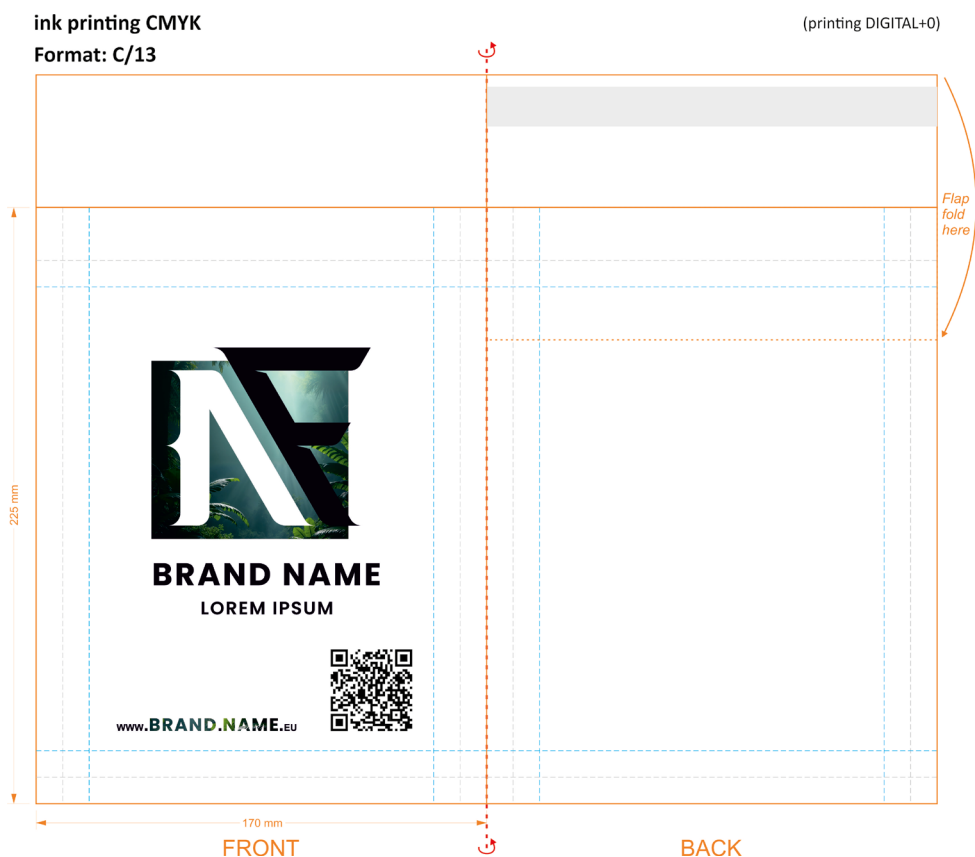

Druk DIGITAL (na gotowej kopercie - ilość kolorów nieograniczona - kolorystyka CMYK, druk pasowany)

- w pierwszej kolejności produkcja kopert bez nadruku;
- druk dla ilości 2.000 ~ 5.000 szt.,
- druk jednostronny tylko na froncie.

Informacja dla specjalisty

- Wykonujemy koperty bez nadruku, na zamówienie specjalne. Następnie drukujemy na wykonanych kopertach.
- Maksymalne pole zadruku wynosi 220x220 mm. Z powodu krzywizny na krawędzi koperty minimalna odległość od brzegu koperty wynosi 30 mm. Druk wyłącznie na froncie. Z powodu zahaczania się kłapy zamykającej o głowicę drukującą.



Packair Sp. z o. o.
Przyprostynia, ul.Prandoty 150, 64-360 Zbąszyń
NIP: 7773124311

Istnieje możliwość zamówienia
kopert bąbelkowych oraz rozszerzalnych
z Certyfikatem:



Znak odpowiedzialnej
gospodarki leśnej
FSC® C134989

Należymy do Kuvert Polska Group



=

